



BOSCH

Zarejestruj
swoje nowe
urządzenie na MyBosch
i skorzystaj z bezpłatnych
opcji dodatkowych:
[bosch-home.com/
welcome](https://bosch-home.com/welcome)



Pralka

WIW...V2

pl Instrukcja obsługi i ustawiania

Nowa pralka

Gratulujemy decyzji zakupu pralki marki Bosch.

Zachęcamy do przeczytania instrukcji obsługi i zapoznania się z zaletami nowej pralki.

Każde urządzenie opuszczające nasz zakład zostało starannie sprawdzone pod kątem działania i stanu, aby sprostać wysokim wymaganiom jakości urządzeń marki Bosch.

W celu uzyskania szczegółowych informacji oraz zapoznania się z ofertą naszych produktów, wyposażenia dodatkowego, części zamiennych oraz usług serwisowych można odwiedzić naszą stronę internetową www.bosch-home.com lub skontaktować się z serwisem.

Instrukcja obsługi i ustawiania przedstawia różne modele; różnice są wskazane w odpowiednich miejscach.



Przed uruchomieniem pralki należy przeczytać instrukcję obsługi i ustawiania!

Zasady prezentacji

Ostrożnie!

Taka kombinacja symbolu i hasła ostrzegawczego wskazuje na sytuację, która jest potencjalnie niebezpieczna. Niezachowanie środków ostrożności może prowadzić do obrażeń lub śmierci.

Uwaga!

To hasło ostrzegawcze wskazuje na sytuację, która jest potencjalnie niebezpieczna. Niezachowanie środków ostrożności może spowodować szkody materialne lub zanieczyszczenie środowiska.

Wskazówka / Rada

Wskazówki odnośnie optymalnej eksploatacji urządzenia / przydatne informacje.

1. 2. 3. / a) b) c)

Poszczególne etapy działania są oznaczone cyframi lub literami.

■ / -

Elementy wykazów są oznaczone punktem lub myślnikiem.

Spis treści

 Przeznaczenie urządzenia	5	 Pranie	33
 Instrukcje bezpieczeństwa	6	Przygotowanie prania	33
Dzieci/inne osoby/zwierzęta	6	Sortowanie prania	33
Instalacja	8	Krochmalenie	34
Obsługa	11	Farbowanie/Odbarwianie	34
Czyszczenie/konserwacja	12	Namaczanie	34
 Ochrona środowiska	14	 Środek piorący	35
Opakowanie/zużyte urządzenie	14	Wybór prawidłowego środka	
Wskazówki dotyczące		piorącego	35
oszczędności	14	Oszczędzanie energii i środka	
 Ustawianie i podłączanie	15	piorącego	35
Zakres dostawy	15	P+ Wstępne ustawienia	
Wskazówki dotyczące		programów	36
bezpieczeństwa	16	Temperatura	36
Powierzchnia ustawienia	16	Prędkość wirowania	36
Ustawianie na prowadnicach		Gotowe za	36
z blachy	17	P+ Dodatkowe ustawienia	
Zabudowa pod innymi urządzeniami/ montaż pod wysokim podłatem		programów	38
robotycznym	17	Speed/Eco	38
Ustawienie na cokole lub na		Mniej zagnieć	38
drewnianym stropie belkowym	17	Woda Plus/Dodatk. płukanie	38
Ustawianie na podeście z szufladą	17	Pranie wstępne	38
Demontaż zabezpieczeń		 Obsługa urządzenia	39
transportowych	18	Przygotowanie pralki do pracy	39
Długości węży i przewodów	19	Wybór programu/ włączanie urządzenia	39
Dopływ wody	20	Zmiana wstępnych ustawień	
Odptyw wody	21	programów	39
Wypoziomowanie urządzenia	21	Wybór dodatkowych ustawień	
Podłączenie do sieci elektrycznej	22	programów	39
Montaż urządzenia	23	Wkładanie prania do bębna	40
Przed pierwszym praniem	28	Dozowanie środków piorących i	
Transport	29	pielęgnacyjnych	41
 Informacje na temat		Włączenie programu	42
urządzenia	30	Zab. przed dziećmi	43
Pralka	30	Dokładanie prania	43
TimeLight	30	Zmiana programu	43
Pulpit obsługi	31	Zatrzymanie programu	43
Wyświetlacz	32	Zakończenie programu przy	
		opcji  (bez odwirowania)	44

Koniec programu	44
Wyjmowanie prania/wyłączanie urządzenia	44

Sensoryka 45

Automatyka wagowa	45
System kontroli wyważenia	45
VoltCheck	45

Ustawienia urządzenia 46

Czyszczenie i konserwacja . . . 47

Obudowa urządzenia/ panel obsługi	47
Bęben pralki	47
Odkamienianie	47
Szufladka na środki piorące i jej obudowa	48
Pompa wody zapchana, opróżnianie awaryjne	49
Zapchany wąż odpływowy przy podłączeniu do syfonu	50
Zapchane sito w węży dopływowym	51

Usterka, co robić? 52

Odblokowanie awaryjne	52
Wskazówki na wyświetlaczu	53
Usterka, co robić?	55

Serwis 57

Dane techniczne 58

Gwarancja Aqua-stop 59



Przeznaczenie urządzenia

- Urządzenie jest przeznaczone wyłącznie do użytku w warunkach domowych.
- Nie instalować ani nie używać urządzenia w żadnym miejscu narażonym na ujemne temperatury ani na zewnątrz. Istnieje ryzyko, że w przypadku zamarznięcia pozostałej w nim wody urządzenie ulegnie uszkodzeniu. Zamarznięte węże mogą ulec rozerwaniu/rozsadzeniu.
- Urządzenie może być używane wyłącznie do prania w warunkach domowych, rzeczy nadających się do prania maszynowego lub tkanin wełnianych do prania ręcznego (patrz etykieta na danym egzemplarzu). Zabrania się używania urządzenia do celów niezgodnych z jego przeznaczeniem.
- Urządzenie jest przystosowane do działania z użyciem wody wodociągowej i z zastosowaniem dostępnych w sprzedaży środków piorących i zmiękczających (przeznaczonych do pralek automatycznych).
- Urządzenie jest przeznaczone do użytkowania na wysokości do 4000 m n.p.m.

Przed włączeniem urządzenia:

Sprawdzić, czy nie ma na nim widocznych uszkodzeń. Nie użytkować urządzenia, jeśli jest uszkodzone. Jeśli zaistnieją jakieś problemy, prosimy o zwrócenie się do wyspecjalizowanego dealera lub naszego punktu obsługi klienta.

Należy zapoznać się i postępować według instrukcji obsługi i instalacji oraz wszelkich pozostałych informacji dołączonych do urządzenia.

Należy zachować tę dokumentację do późniejszego użytku lub do użytku przyszłego właściciela.

Instrukcje bezpieczeństwa

Poniższe informacje dotyczące bezpieczeństwa i ostrzeżenia służą zminimalizowaniu ryzyka obrażeń i szkód materialnych w Twoim otoczeniu.

Tym niemniej, ważne jest podjęcie czynności zapobiegawczych oraz zachowanie odpowiedniej ostrożności podczas montażu, konserwacji, czyszczenia oraz użytkowania urządzenia.

Dzieci/inne osoby/zwierzęta

Ostrzeżenie Ryzyko utraty życia!

Dzieci oraz inne osoby, które nie są w stanie ocenić ryzyka wiążącego się z używaniem urządzenia mogą ulec zranieniu lub znaleźć się w sytuacjach zagrożenia życia. Dlatego należy pamiętać:

- To urządzenie może być używane przez dzieci powyżej 8 lat oraz osoby z obniżonym poziomem możliwości fizycznych, sensorycznych lub umysłowych, a także osoby bez doświadczenia czy wiedzy o bezpiecznym używaniu urządzenia pod warunkiem, że osoby te rozumieją potencjalne ryzyko, jakie wiąże się z używaniem tego urządzenia.
- Dzieciom należy zabronić zabawy tym urządzeniem.
- Nie zezwalać dzieciom na czyszczenie ani na konserwację urządzenia bez nadzoru osoby dorosłej.
- Należy pilnować, aby dzieci w wieku poniżej 3 lat oraz zwierzęta nie przebywały w pobliżu urządzenia.
- Dzieci ani osoby, które nie są w stanie ocenić ryzyka nie mogą bez nadzoru pozostawać w pobliżu urządzenia.

 Ostrzeżenie**Ryzyko utraty życia!**

Dzieci mogą zatrzasnąć się w urządzeniach, znajdując się tym samym w sytuacji zagrożenia życia.

- Nie umieszczać urządzenia za drzwiami, ponieważ może to utrudnić otwarcie drzwi urządzenia bądź też spowodować, że ich otwarcie będzie w ogóle niemożliwe.
- Gdy urządzenie osiągnie kres swojego okresu eksploatacyjnego, wyciągnąć wtyczkę z gniazdka **przed** odcięciem kabla zasilającego, a następnie zniszczyć zamek znajdujący się na drzwiach urządzenia.

 Ostrzeżenie**Ryzyko uduszenia się!**

Jeżeli pozwolimy dzieciom bawić się opakowaniem/folią lub częściami opakowania, będą mogły się tym owinąć lub naciągnąć na głowę i może dojść do uduszenia.

Chronić z dala od dzieci opakowanie/folię lub części opakowania.

 Ostrzeżenie**Ryzyko zatrucia!**

Środki piorące i preparaty do tkanin mogą spowodować zatrucie w przypadku ich spożycia.

W razie przypadkowego połknięcia środka, należy zasięgnąć porady lekarza. Środki piorące i preparaty do tkanin należy przechowywać poza zasięgiem dzieci.

 Ostrzeżenie**Ryzyko oparzenia!**

Jeśli rzeczy są prane w wysokich temperaturach, szkło drzwiczek urządzenia staje się gorące.

Uniemożliwić dzieciom dotykanie rozgrzanych drzwi urządzenia.

 Ostrzeżenie**Podrażnienie oczu/skóry!**

Kontakt ze środkami piorącymi i zmiękczającymi może spowodować podrażnienie oczu lub skóry.

W razie dostania się do oczu/ kontaktu ze skórą środka piorącego lub preparatu do tkanin, dokładnie przepłukać oczy/skórę. Środki piorące i preparaty do tkanin należy przechowywać poza zasięgiem dzieci.

Instalacja

Ostrzeżenie

Ryzyko porażenia prądem / pożaru/ szkód materialnych/ uszkodzenia urządzenia!

Jeżeli urządzenie nie zostało prawidłowo zamontowane, może dojść do niebezpiecznej sytuacji. Upewnić się, że:

- Napięcie w gniazdku jest zgodne z napięciem określonym na urządzeniu (tabliczka identyfikacyjna). Poziomy obciążenia oraz wymagana ochrona bezpiecznika są określone na tabliczce identyfikacyjnej.
- Wtyczka do sieci zasilającej oraz gniazdko wtykowe z bolcem ochronnym pasują do siebie oraz że instalacja uziemiająca została prawidłowo wykonana.
- Przekrój poprzeczny kabla w instalacji jest odpowiedni.
- Swobodny dostęp do wtyczki sieciowej musi być zapewniony przez cały czas. Jeśli nie jest to możliwe, w celu zapewnienia zgodności z odpowiednimi przepisami w zakresie bezpieczeństwa, do instalacji podłączonej na stałe należy wbudować przełącznik (2-biegunowy wyłącznik) zgodny z przepisami dotyczącymi instalacji elektrycznych.

- W przypadku zastosowania stacjonarnego wyłącznika nadmiarowo-prądowego, używać tylko takiego wyłącznika, który ma następujące oznaczenie: . Obecność tego oznaczenia jest jedynym sposobem na upewnienie się, że spełnia on wymagania wszystkich obowiązujących przepisów.

Ostrzeżenie

Ryzyko porażenia prądem/ ryzyko pożaru/ryzyko szkód materialnych/ryzyko dla urządzenia!

Jeżeli kabel do podłączenia do sieci elektrycznej był modyfikowany lub uległ uszkodzeniu, może to skutkować porażeniem prądem, zwarciem lub pojawieniem się ognia z racji jego przegrzania. Przewód zasilający nie jest skręcony, zgnieciony lub zmodyfikowany i nie styka się z żadnym źródłem ciepła.

⚠ Ostrzeżenie**Ryzyko pożaru/ryzyko szkód materialnych/uszkodzenia urządzenia!**

Używanie przedłużaczy lub rozgałęźników może zakończyć się pożarem wskutek przegrzania lub zwarcia. Podłączyć urządzenie bezpośrednio do odpowiednio zamontowanego gniazdka z uziemieniem. Nie używać przedłużaczy, rozgałęźników ani listew wielogniazdkowych.

⚠ Ostrzeżenie**Ryzyko dla zdrowia/ryzyko szkód materialnych/uszkodzenia urządzenia!**

- Urządzenie może wibrować lub przemieszczać się w trakcie użytkowania, co potencjalnie może skutkować obrażeniami lub uszkodzeniami materialnymi. Ustawić urządzenie na czystej, równej i twardej powierzchni przy pomocy poziomicy, a następnie przytwierdzić w wypoziomowanej pozycji wykorzystując wkęcane podstawki.

- W przypadku pochwycenia jednego z wystających elementów urządzenia (np. drzwi) w celu podniesienia urządzenia bądź jego przesunięcia, element taki może się oderwać i spowodować obrażenia. Nie chwytać za żadne wystające elementy urządzenia w celu jego przesunięcia.

⚠ Ostrzeżenie**Ryzyko odniesienia obrażeń!**

- Urządzenie jest bardzo ciężkie. Jego podnoszenie może spowodować obrażenia. Nie podnosić tego urządzenia samodzielnie.
- Urządzenie to posiada ostre krawędzie, które mogą spowodować okaleczenie dłoni. Nie chwytać urządzenia za ostre krawędzie. Podnosić je jedynie po założeniu rękawic ochronnych.
- Jeżeli przewody lub kable elektryczne nie są poprowadzone prawidłowo, można się o nie potknąć i odnieść obrażenia. Poprowadzić przewody i kable tak, aby nie stanowiły zagrożenia potknięcia.

Uwaga!

Szkody materialne/ uszkodzenie urządzenia

- Jeżeli poziom wody jest zbyt wysoki lub zbyt niski, urządzenie może nie działać poprawnie, co może spowodować szkody materialne lub uszkodzenie urządzenia.
Upewnić się, że woda dostarczana jest pod ciśnieniem min. 100 kPa (1 bar) i nie przekraczającym 1000 kPa (10 bar).
- Jeżeli węże dostarczające wodę zostały zmodyfikowane lub uszkodzone, może to spowodować szkody materialne lub uszkodzenie urządzenia.
Węże dostarczające wodę nie mogą być skręcone, zgniecione, zmodyfikowane ani przecięte.
- Użycie węży innych marek do podłączenia urządzenia do źródła wody może spowodować szkody materialne lub uszkodzenie urządzenia.
Używać jedynie węży dostarczanych wraz z urządzeniem, lub oryginalnych węży zapasowych przeznaczonych do tego urządzenia.
- Urządzenie jest zabezpieczone na czas transportu za pomocą urządzeń blokujących. Jeżeli przed przystąpieniem do użytkowania urządzenia blokady używane podczas transportu nie zostaną usunięte, może to spowodować uszkodzenie urządzenia.
Przed przystąpieniem do użytkowania urządzenia po raz pierwszy należy usunąć wszystkie blokady używane podczas transportu.
Dopilnować, aby zachować oddzielnie blokady do transportu. Jeżeli urządzenie będzie ponownie transportowane, dla uniknięcia jego uszkodzenia należy ponownie zamontować blokady do transportu.

Obsługa

Ostrzeżenie

Ryzyko eksplozji/ryzyko pożaru!

Prane rzeczy, na których zastosowano środki czyszczące zawierające rozpuszczalniki, np. odrdzewiacze, rozpuszczalniki do czyszczenia, stwarzają ryzyko wybuchu w bębnie. Przed przystąpieniem do prania w maszynie, dokładnie przepłukać wodą przeznaczone do prania rzeczy.

Ostrzeżenie

Ryzyko zatrucia!

Trujące opary mogą być wydzielane przez środki do czyszczenia zawierające rozpuszczalniki, np. rozpuszczalnik do czyszczenia. Nie używać środków do czyszczenia zawierających rozpuszczalniki.

Ostrzeżenie

Ryzyko odniesienia obrażeń!

- Opieranie się/siedzenie na drzwiach urządzenia, gdy są otwarte, może skutkować przewróceniem się urządzenia i spowodować obrażenia.
Nie opierać się o otwarte drzwiczki urządzenia.
- Wchodzenie na urządzenie może prowadzić do złamania się jego blatu i spowodować obrażenia.
Nie wchodzić na urządzenie.

- Sięganie do bębna, gdy nadal się obraca naraża dłoń na zranienie.
Należy poczekać, aż bęben przestanie się obracać.

Ostrzeżenie

Ryzyko poparzenia!

Podczas prania w wysokich temperaturach istnieje ryzyko poparzenia w wyniku kontaktu z gorącym roztworem wody i środka piorącego (np. podczas spuszczenia gorącego roztworu do umywalki).
Nie wkładać rąk do gorącego roztworu wody ze środkiem piorącym.

Ostrzeżenie

Podrażnienie oczu/skóry!

Środki piorące i preparaty do tkanin mogą rozprysnąć, jeśli szufladka na środki piorące pozostanie otwarta podczas pracy urządzenia.
W razie dostania się do oczu/kontakt z skórą środka piorącego lub preparatu do tkanin, dokładnie przepłukać oczy/skórę. W razie przypadkowego połknięcia środka, należy zasięgnąć porady lekarza.

Uwaga!

Szkody materialne/ uszkodzenie urządzenia

- Jeżeli ilość prania w urządzeniu przekracza limit ładowności, może ono nie działać poprawnie lub też spowodować szkody materialne albo uszkodzenie urządzenia.

Nie przekraczać limitu ładowności suchego prania. Pilnować, aby nie przekraczać limitów określonych dla poszczególnych programów.

- Wlanie nieodpowiedniej ilości środka piorącego lub środka czyszczącego do urządzenia może spowodować szkody materialne lub uszkodzenie urządzenia. Używać środków piorących/ płynów zmiękczających zgodnie z instrukcjami producenta.

Czyszczenie/konserwacja

Ostrzeżenie Ryzyko utraty życia!!

Urządzenie jest zasilane prądem elektrycznym. Kontakt z elementami znajdującymi się pod napięciem oznacza ryzyko porażenia prądem. Dlatego należy pamiętać:

- Wyłączyć urządzenie. Odłączyć urządzenie od zasilania prądem (wyciągnąć wtyczkę).
- Nigdy nie chwytać wtyczki wilgotnymi rękami.
- W momencie usuwania wtyczki z gniazdka, zawsze chwytać za wtyczkę a nie za kabel, ponieważ w przeciwnym przypadku może to spowodować uszkodzenie kabla.
- Nie wprowadzać modyfikacji technicznych do urządzenia ani jego elementów.
- Wszelkie naprawy lub inne prace na urządzeniu powinny być wykonywane jedynie przez nasz punkt serwisowy lub przez elektryka. To samo odnosi się do wymiany kabla elektrycznego (jeśli konieczne).
- Zapasowe kable elektryczne mogą być zamówione w naszym punkcie serwisowym.

⚠ Ostrzeżenie**Ryzyko zatrucia!**

Trujące opary mogą być wydzielane przez środki do czyszczenia zawierające rozpuszczalniki, np. rozpuszczalnik do czyszczenia. Nie używać środków do czyszczenia zawierających rozpuszczalniki.

⚠ Ostrzeżenie**Ryzyko porażenia prądem/
szkód materialnych/
uszkodzenia urządzenia!**

Jeżeli wilgoć dostanie się do urządzenia, może to być przyczyną zwarcia. Do czyszczenia urządzenia nie należy używać myjki ciśnieniowej, oczyszczacza parowego, węża ani pistoletu na parę.

⚠ Ostrzeżenie**Ryzyko dla zdrowia/ryzyko
szkód materialnych/
uszkodzenia urządzenia!**

Użycie części zamiennych oraz akcesoriów innych marek jest niebezpieczne i może spowodować uszkodzenie zdrowia, szkód materialnych lub też uszkodzenie urządzenia. Ze względów bezpieczeństwa należy używać jedynie oryginalnych części zamiennych.

Uwaga!**Szkody materialne/
uszkodzenie urządzenia**

Środki czyszczące i środki impregnujące do tkanin (np. odplamiacze, spryskiwacze do prania wstępnego itp.) mogą spowodować uszkodzenia w przypadku zetknięcia się z powierzchniami urządzenia. Dlatego należy pamiętać:

- Aby takie środki nie stykały się z powierzchnią urządzenia.
- Czyścić urządzenie jedynie wodą i wilgotną szmatką.
- Natychmiast usuwać wszystkie środki piorące, spryskiwacze i inne pozostałe rzeczy.



Ochrona środowiska

Opakowanie/zużyte urządzenie



To urządzenie jest oznaczone zgodnie z Dyrektywą Europejską 2012/09/UE oraz polską Ustawą z dnia 11 września 2015 „O zużytym sprzęcie elektrycznym i elektronicznym” (Dz.U. z dn. 23.10.2015 poz. 11688) symbolem przekreślonego kontenera na odpady. Takie oznakowanie informuje, że sprzęt ten, po okresie jego użytkowania nie może być umieszczany łącznie z innymi odpadami pochodzącymi z gospodarstwa domowego. Użytkownik jest zobowiązany do oddania go prowadzącym zbieranie zużytego sprzętu elektrycznego i elektronicznego. Prowadzący zbieranie, w tym lokalne punkty zbiórki, sklepy oraz gminne jednostki, tworzą odpowiedni system umożliwiający oddanie tego sprzętu. Właściwe postępowanie ze zużytym sprzętem elektrycznym i elektronicznym przyczynia się do uniknięcia szkodliwych dla zdrowia ludzi i środowiska naturalnego konsekwencji, wynikających z obecności składników niebezpiecznych oraz niewłaściwego składowania i przetwarzania takiego sprzętu.

Wskazówki dotyczące oszczędności

- Wykorzystywać maksymalny wsad danego programu.
Zestawienie programów → Załącznik do instrukcji obsługi i ustawienia
- Normalnie zabrudzone tkaniny prać bez prania wstępnego.
- Możliwe ustawienia temperatury odnoszą się do zaleceń podawanych na metkach dotyczących pielęgnacji tkanin. Rzeczywista temperatura w urządzeniu może odbiegać od podanych informacji, co pozwala uzyskać optymalny rezultat prania, oszczędzając jednocześnie energię.
- **Tryb oszczędzania energii:**
Podświetlenie wyświetlacza i TimeLight (wskaźnik optyczny na podłodze → *Strona 42*) wyłączają się po kilku minutach. Miga przycisk start. W celu włączenia podświetlenia nacisnąć dowolny przycisk.
Tryb oszczędzania energii nie zostanie włączony podczas trwania programu.
- W przypadku suszenia prania w suszarce bębnowej proszę wybrać prędkość wirowania według instrukcji obsługi producenta suszarki.



Ustawianie i podłączenie

Zakres dostawy

Wskazówka: Należy sprawdzić:

- urządzenie pod kątem uszkodzeń odniesionych podczas transportu. Nigdy nie włączać uszkodzonego urządzenia.
- kompletność wszystkich elementów wyposażenia.

W razie jakichkolwiek zastrzeżeń należy zwrócić się do punktu zakupu urządzenia lub do naszego serwisu.

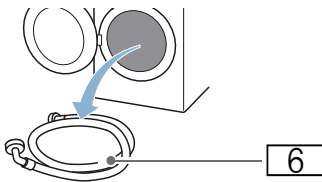
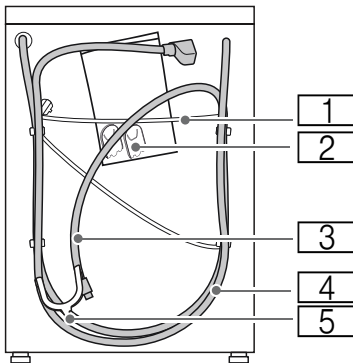

- 1 Przewód sieciowy
 - 2 Siatka:
 - Instrukcja obsługi i ustawiania
 - Wykaz punktów serwisowych*
 - Gwarancja*
 - Zaślepki do otworów po usunięciu zabezpieczeń transportowych
 - Zacisk do mocowania węża odpływowego do syfonu
 - 3 Wąż odpływowy
 - 4 Wąż dopływowy w przypadku modelu AquaStop
 - 5 Uchwyt do mocowania węża odpływowego
 - 6 Wąż dopływowy w przypadku modeli Standard/Aqua-Secure
- * w zależności od modelu

Elementy montażowe → Strona 23

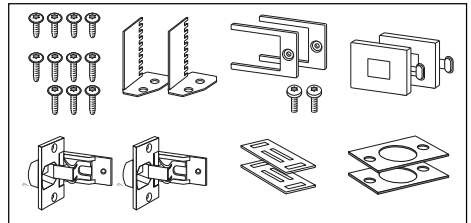

Potrzebne narzędzia

- Poziomnica do wypoziomowania urządzenia
- Klucz do śrub w:
 - rozmiarze 13 do odkręcenia zabezpieczeń transportowych oraz
 - rozmiarze 17 do wyregulowania nóżek urządzenia

Wskazówki dotyczące bezpieczeństwa

Ostrzeżenie

Niebezpieczeństwo zranienia!

- Pralka jest bardzo ciężka. Podczas podnoszenia/transportu urządzenia należy zachować ostrożność.
- Podczas podnoszenia pralki za wystające elementy (na przykład za drzwi) te mogą się zerwać i spowodować skaleczenie. Nie podnosić pralki za wystające części.
- Nieprawidłowe rozłożenie węży i przewodów powoduje wystąpienie niebezpieczeństwa potknięcia się i zranienia. Węże i przewody ułożyć w taki sposób, aby nie występowało żadne niebezpieczeństwo potknięcia się.

Uwaga!

Uszkodzenie urządzenia

Zamarznięte węże mogą się przerwać lub pęknąć.

Nie ustawiać pralki w miejscach zagrożonych wystąpieniem ujemnej temperatury, ani w miejscach działania czynników atmosferycznych.

Uwaga!

Szkody spowodowane przez wodę

Miejsca podłączenia węży dopływowego i odpływowego znajdują się pod wysokim ciśnieniem wody. Aby zapobiec przeciekom oraz szkodom spowodowanym przez wodę, należy koniecznie przestrzegać wskazówek zawartych w niniejszym rozdziale.

Wskazówki

- Nie używać drzwi mebli z metalowymi elementami w obszarze panelu obsługi. Mogą one zakłócać działanie panelu obsługi.

- Oprócz wymienionych wskazówek mogą obowiązywać specjalne przepisy właściwego przedsiębiorstwa wodociągowego i zakładu energetycznego.
- W razie wątpliwości zlecić podłączenie wykwalifikowanemu fachowcowi.

Powierzchnia ustawienia

Wskazówka: Stabilne ustawienie jest ważne, aby pralka nie przesuwiała się podczas pracy!

- Powierzchnia ustawienia musi być twarda i płaska.
- Nie nadają się miękkie podłoża/ wykładziny podłogowe.

Ustawianie na prowadnicach z blachy

Prowadnice z blachy ułatwiają wsunięcie urządzenia we wnękę montażową.

Prowadnice z blachy można zamówić w sklepie specjalistycznym/w serwisie, nr artykułu: 66 1827.

Porada: Przed wsunięciem urządzenia zwilżyć prowadnice z blachy roztworem wody i detergentu. Nie używać środków natłuszczających i/lub olejów.

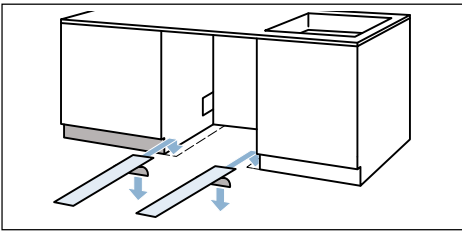

Zabudowa pod innymi urządzeniami/montaż pod wysokim pod blatem roboczym

W przypadku zabudowy pod innymi urządzeniami/montażu pod wysokim pod blatem roboczym można wyrównać szczelinę między pokrywą urządzenia a blatem roboczym za pomocą wyższych nóżek urządzenia.

Nr artykułu: WZ 20441, WMZ 20441, Z 7060X1

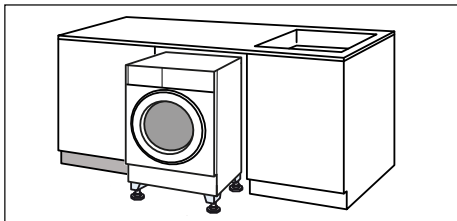

Ustawienie na cokole lub na drewnianym stropie belkowym

Uwaga!

Uszkodzenie urządzenia

Pralka może się przesuwać podczas wirowania i spaść z cokołu. Nóżki pralki koniecznie przymocować za pomocą uchwytów mocujących. Nr artykułu. WMZ 2200, WX 9756, Z 7080X0

Wskazówka: W przypadku drewnianych stropów belkowych pralkę należy ustawić:

- możliwie w rogu,
- na wodoodpornej płycie drewnianej (o grubości min. 30 mm), która jest przykręcona do podłogi.

Ustawianie na podeście z szufladą

Podest, nr artykułu: WMZ 20490, WZ 20490, WZ 20510, WZ 20520

Demontaż zabezpieczeń transportowych

Uwaga!

Uszkodzenie urządzenia

- Podczas transportu urządzenie ma zamontowane zabezpieczenia transportowe. Nieusunięte zabezpieczenia transportowe mogą po uruchomieniu urządzenia spowodować na przykład uszkodzenie bębna.

Przed pierwszym użyciem urządzenia należy usunąć w całości wszystkie 4 zabezpieczenia transportowe. Zabezpieczenia należy zachować.

- W celu zabezpieczenia urządzenia przed uszkodzeniem podczas późniejszego transportu, konieczne jest ponowne zamontowanie zabezpieczeń transportowych.

1. Wyjąć węże z uchwytów.

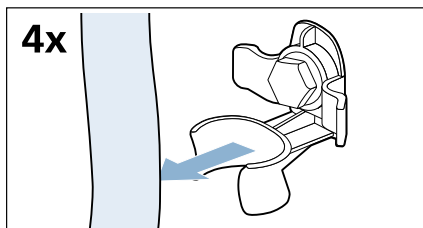

2. Za pomocą klucza płaskiego w rozmiarze 13 odkręcić i usunąć wszystkie 4 śruby zabezpieczeń transportowych.

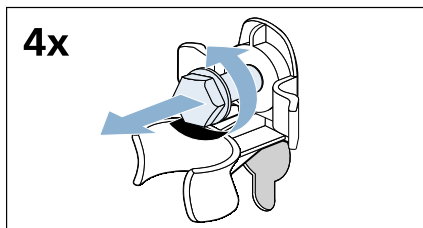

3. Usunąć tuleje. Wyjąć z uchwytów przewód sieciowy.

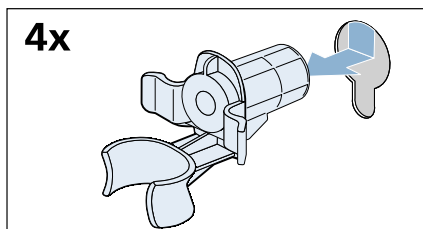

4. Nałożyć zaślepki.

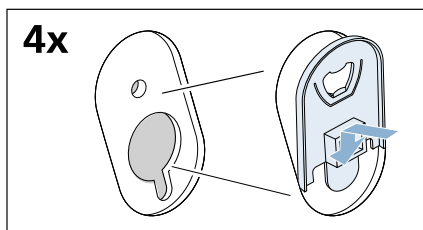

5. Zaślepki docisnąć na górze i jednocześnie wsunąć do dołu, aż zaczepy zatrzasną się w słyszalny sposób.

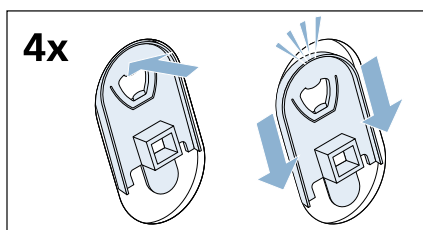

Śruby i tuleje zachować na wypadek transportu w późniejszym terminie.

→ Strona 29

Długości węży i przewodów

■ Przyłącze lewostronne

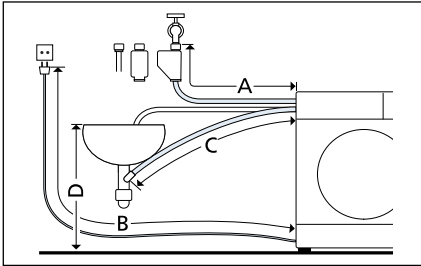

- A 205 cm
- B 150 cm
- C 164 cm
- D maks. 100 cm

■ Przyłącze prawostronne

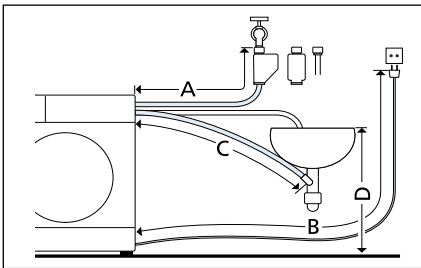

- A 160 cm
- B 195 cm
- C 215 cm
- D maks. 100 cm

Porada: W sklepie specjalistycznym/w serwisie można zamówić przedłużenie węży doprowadzającego do modelu AquaStop lub węży doprowadzającego zimną wodę (ok. 2,50 m).
nr art. WMZ 2380, WZ 10130,
CZ 11350, Z 7070X0

Dopływ wody

Ostrzeżenie Zagrożenie życia!

Kontakt z elementami znajdującymi się pod napięciem wiąże się z niebezpieczeństwem porażenia prądem.

Nie zanurzać w wodzie zabezpieczenia przeciw zalaniu wodą AquaStop (posiada zawór elektromagnetyczny).

Wskazówki

- Pralkę zasilać wyłącznie zimną wodą pitną.
- Nie podłączać urządzenia do baterii mieszkawej beciśnieniowego podgrzewacza wody.
- Stosować wyłącznie nowy, dołączony lub zakupiony w specjalistycznym sklepie wąż dopływowy.
- Wąż dopływowy nie wolno zginać ani zaciskać.
- Nie modyfikować (skracać, przecinać) węża dopływowego (wytrzymałość węża nie jest wtedy gwarantowana).
- Złączki przykręcać wyłącznie ręcznie. Zbyt mocne dokręcenie złączek za pomocą narzędzi (obcęgi) może spowodować uszkodzenie gwintów.

Optymalne ciśnienie wody w sieci wodociągowej

co najmniej 100 kPa (1 bar)

maksymalnie 1000 kPa (10 bar)

Przy odkręconym zaworze wody wpływa przynajmniej 8 l/min.

Przy wyższym ciśnieniu wody zainstalować zawór redukcyjny.

Podłączenie

Podłączyć wąż dopływowy do zaworu wody (26,4 m = 3/4") oraz do urządzenia (w modelach z Aqua-Stop nie jest to konieczne, wąż jest zainstalowany na stałe):

- do zaworu wody
– Model: **Standard**

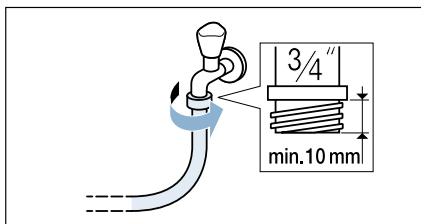

- Model: **Aqua-Secure**

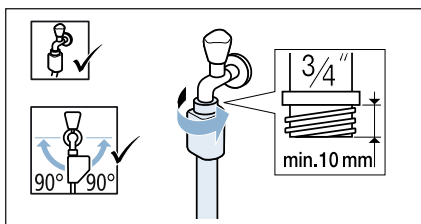

- Model: **AquaStop**

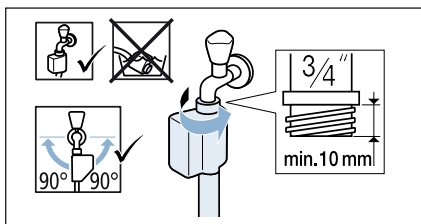

- do urządzenia
Model: Standard i Aqua-Secure

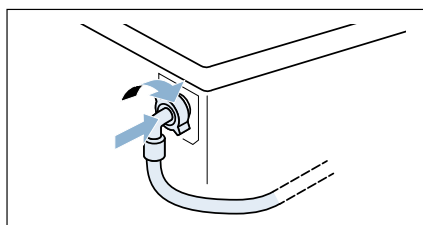

Wskazówka: Ostrożnie otworzyć zawór wody i sprawdzić przy tym szczelność w miejscach podłączenia. Połączenia śrubowe znajdują się pod ciśnieniem sieci wodociągowej.

Odływ wody

! Ostrzeżenie

Niebezpieczeństwo oparzenia!

Podczas prania w wysokich temperaturach może dojść do poparzenia gorącym roztworem środka piorącego, na przykład podczas odpompowywania gorącego roztworu do umywalki.

Nie dotykać gorącego roztworu środka piorącego.

Uwaga!

Szkody spowodowane przez wodę

Gdy podczas odpompowywania, na skutek wysokiego ciśnienia wody, wąż odpływowy wysunie się z umywalki lub z miejsca podłączenia, odpompowywana woda może spowodować szkody.

Należy zabezpieczyć wąż odpływowy przed wysunięciem się.

Uwaga!

Uszkodzenie urządzenia/uszkodzenie tkanin

Gdy końcówka węża odpływowego zostanie zanurzona w odpompowywanej wodzie, może dojść do zasysania odpompowywanej wody z powrotem do urządzenia, a w konsekwencji do uszkodzenia urządzenia/tkanin.

Zwrócić uwagę na to, aby:

- korek nie zatykał odpływu umywalki.
- końcówka węża odpływowego nie była zanurzona w odpompowywanej wodzie.
- woda odpływała wystarczająco szybko.

Wskazówka: Nie zginać ani nie rozciągać na długość węża odpływowego.

Podłączenie do syfonu

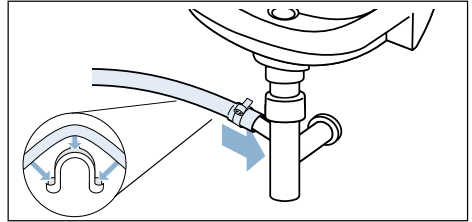

Różnica wysokości pomiędzy powierzchnią ustawienia i odpływem

- w przypadku modeli Aqua-Secure, Standard min. 60 cm - maks. 100 cm,
- w przypadku modeli Aqua-Stop 0 - maks. 100 cm.

Wypoziomowanie urządzenia

Głośne odgłosy pracy, wibracje i przesuwanie się pralki mogą być skutkiem nieprawidłowego ustawienia.

Wszystkie cztery nóżki urządzenia muszą stać stabilnie na podłożu. Urządzenie nie może się chwiać.

Sprawdzić wypoziomowanie urządzenia za pomocą poziomnicy i w razie potrzeby skorygować je poprzez ustawienie nóżek urządzenia.

Urządzenie nie może przylegać do bocznych ścianek wnęki do zabudowy.

Nakrętki kontrujące przednich nóżek urządzenia muszą być dokręcone za pomocą klucza płaskiego w rozmiarze 17 do obudowy.

Podłączenie do sieci elektrycznej

Ostrzeżenie

Zagrożenie życia!

Kontakt z elementami znajdującymi się pod napięciem wiąże się z niebezpieczeństwem porażenia prądem.

- Nigdy nie chwytać wtyczki mokrymi rękoma.
- Przewód sieciowy wyciągać chwytając wyłącznik za wtyczkę, nigdy za przewód, ponieważ może on ulec uszkodzeniu.
- Nigdy nie wyciągać wtyczki podczas pracy urządzenia.

Należy przestrzegać poniższych wskazówek i upewnić się, że:

Wskazówki

- Napięcie sieciowe i napięcie podane na pralce (tabliczka znamionowa) są zgodne. Parametry przyłącza oraz konieczne bezpieczniki podane są na tabliczce znamionowej.
- Pralka zostanie podłączona do sieci prądu zmiennego poprzez prawidłowo zainstalowane gniazdo z uziemieniem.
- Wtyczka i gniazdo sieciowe pasują do siebie.
- Przekrój poprzeczny przewodów jest wystarczający.
- Instalacja uziemiająca jest prawidłowo zainstalowana.
- Wymiana przewodu sieciowego (o ile konieczna) zostanie przeprowadzona przez wykwalifikowanego elektryka. Nowy przewód sieciowy można nabyć w serwisie.
- Nie są używane rozgałęziacze ani przedłużacze.

- W przypadku zastosowania wyłącznika różnicowoprądowego jest on oznaczony znakiem . Tylko ten znak gwarantuje spełnienie aktualnie obowiązujących przepisów.
- Swobodny dostęp do wtyczki sieciowej musi być zapewniony przez cały czas. Jeśli nie jest to możliwe, w celu zapewnienia zgodności z odpowiednimi przepisami w zakresie bezpieczeństwa, do instalacji podłączonej na stałe należy wbudować przełącznik (2-biegunowy wyłącznik) zgodny z przepisami dotyczącymi instalacji elektrycznych.
- Przewód sieciowy nie został zgięty, zgnieciony, zmodyfikowany ani przecięty.
- Przewód sieciowy nie styka się z żadnym źródłem ciepła.

Montaż urządzenia

1. W celu łatwiejszego wsunięcia urządzenia wkręcać tylne nożki urządzenia (a), aż urządzenie zostanie ustawiona na płozach (b).

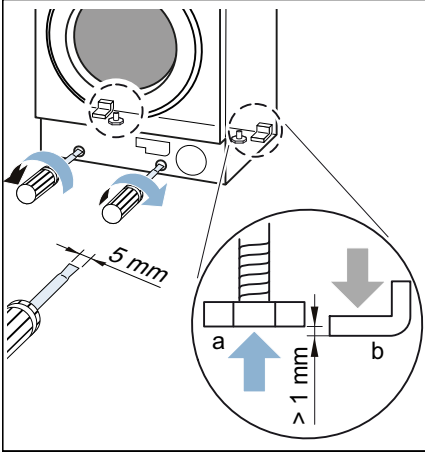

2. Przygotować wnękę do zabudowy.

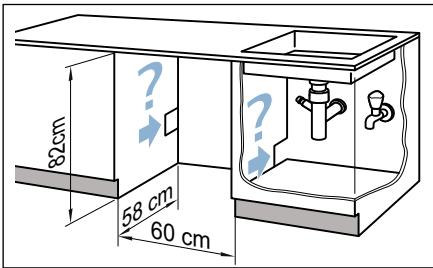

3. Rozłożyć przewód sieciowy i węże. Wsunąć urządzenie, dokręcając przy tym przewód sieciowy i węże.

Wskazówka: Zwrócić uwagę, aby przewód sieciowy i węże nie zakleszczyły się między tylną ścianką urządzenia a ścianą.

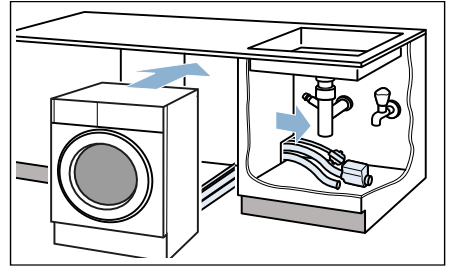

4. Podłączyć węże. → Strona 20, → Strona 21

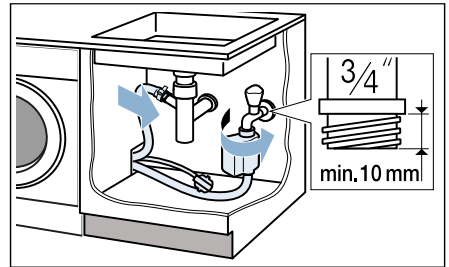

5. Podczas eksploatacji urządzenie musi stać na wszystkich czterech nożkach, w tym celu wykręcić tylne nożki.

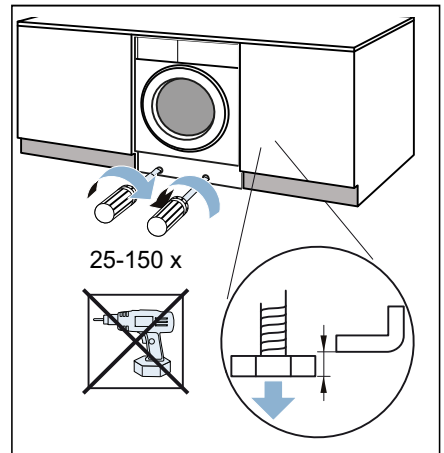

pl Ustawianie i podłączenie

6. Wypoziomować urządzenie za pomocą poziomnicy. → Strona 21

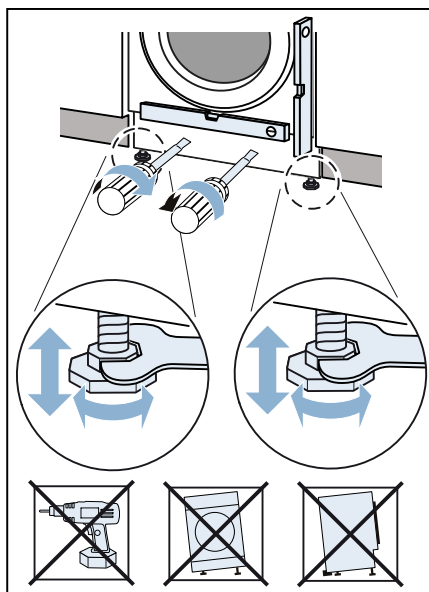

7. Przystawić drzwi mebla na żądanej wysokości do urządzenia i zaznaczyć górną krawędź urządzenia po wewnętrznej stronie drzwi.

– Lewy ogranicznik

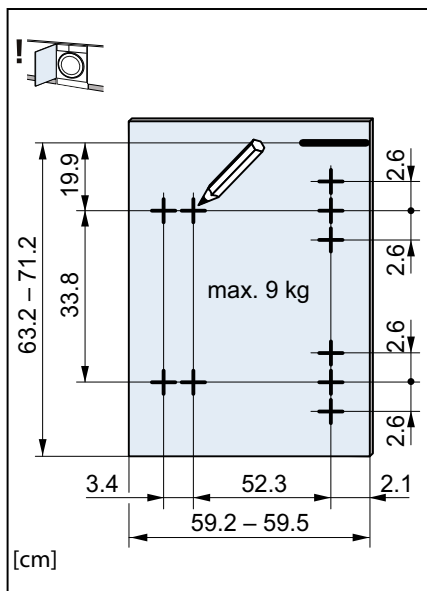
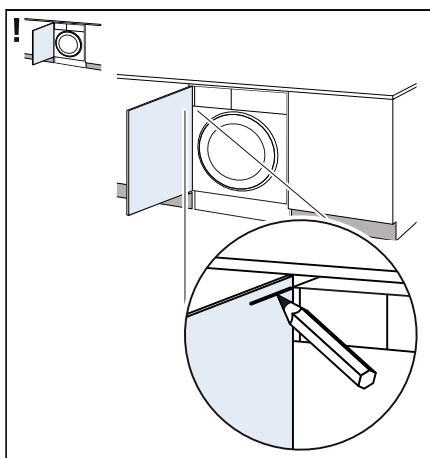

– Prawy ogranicznik

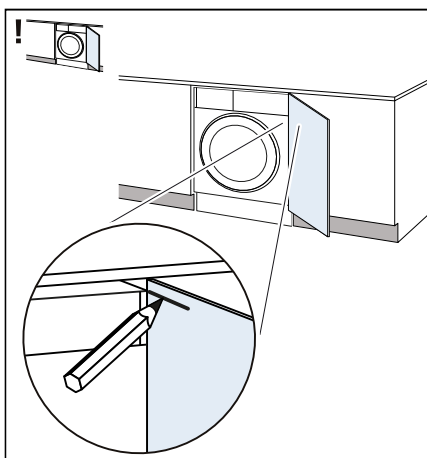

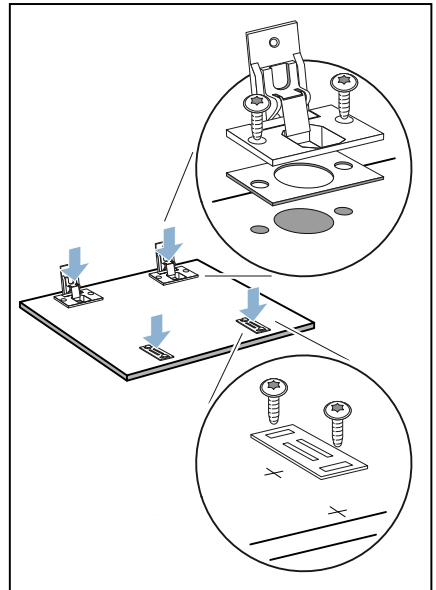
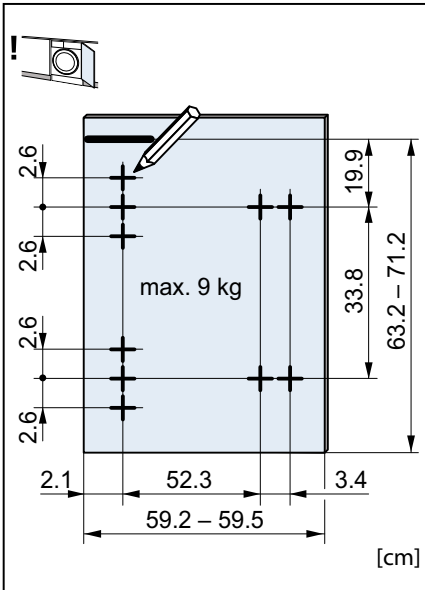

- 8.** Wywiercić otwory. W przypadku otworu $\varnothing 35$ mm użyć wiertła sednik.

- 10.** Włożyć zawiasy w urządzenie (1 + 2), wsunąć szynę ostianającą (3) i przykręcić (4).

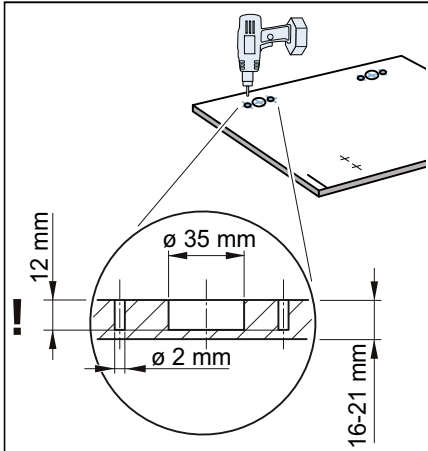

- 9.** Włożyć zawiasy w otwory i przykręcić. Przykręcić płytki dociskowe zapadek magnetycznych.

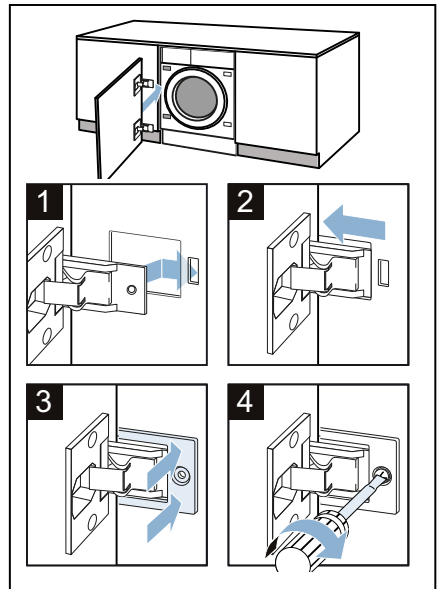

11. Zamontować w urządzeniu zapadki magnetyczne.

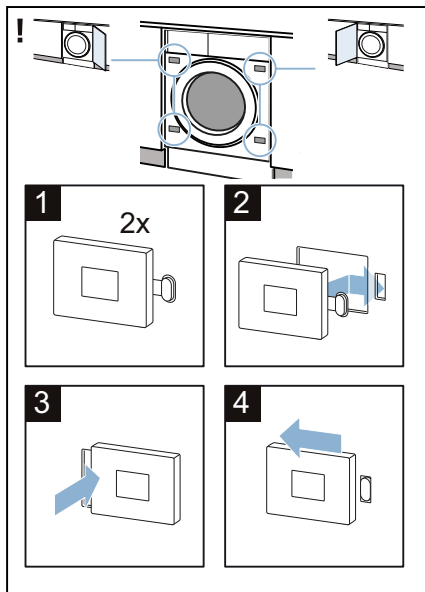

12. Wypoziomować drzwi mebla.

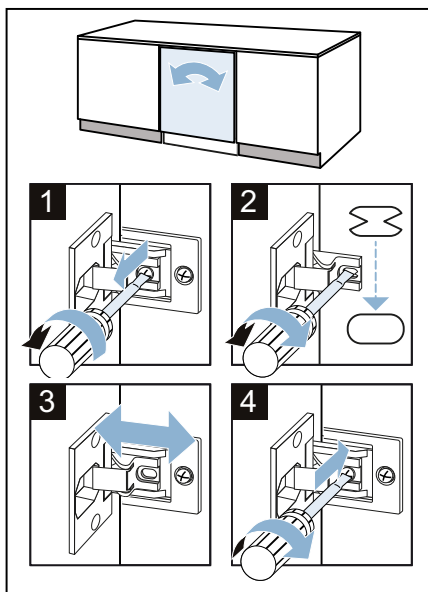
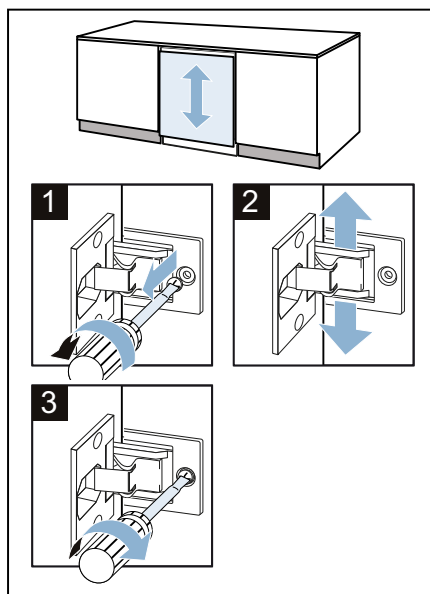

13. Zamontować przekładkę osłony cokołu.

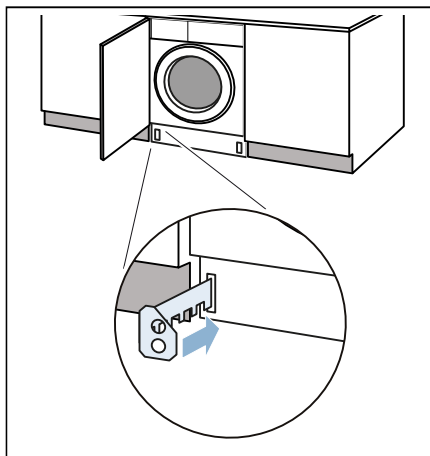

14. Zdjąć wymiary Z i Y.

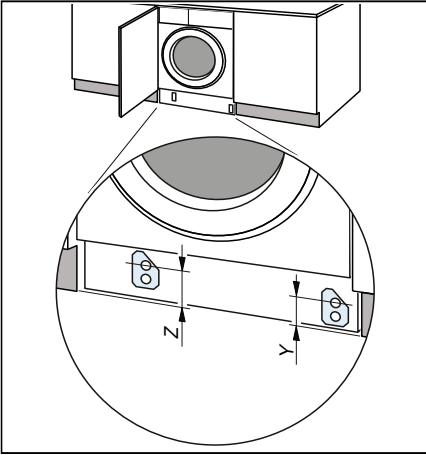

15. Przykręcić przekładkę zgodnie z wymiarami.

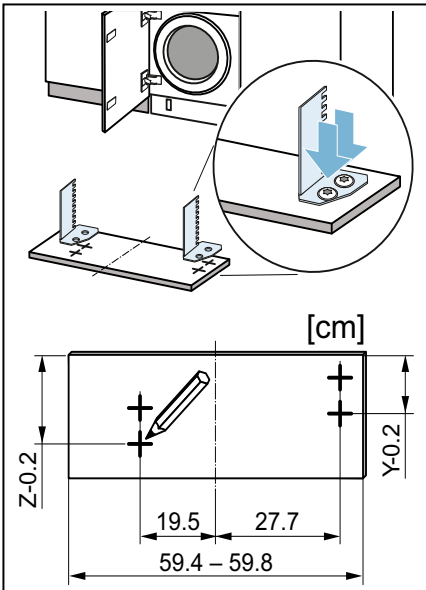

16. Zamontować osłonę cokołu.

Wskazówka: W przypadku wysuniętego do przodu cokołu lub zabudowy w jednej płaszczyźnie z frontami mebli projekcja TimeLight* (wskaźnik optyczny na podłodze) nie jest widoczna.

* w zależności od modelu

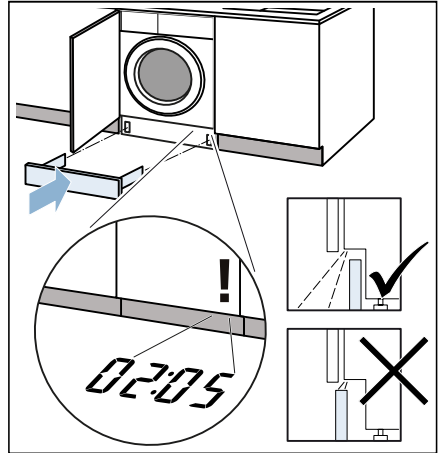

17. Włożyć wtyczkę do gniazda.

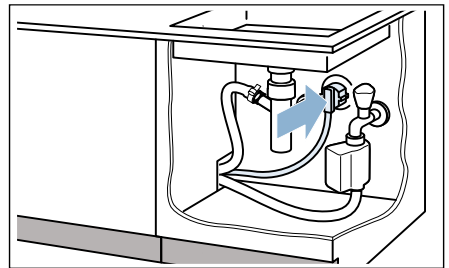

Całkowity montaż urządzenia został zakończony.

Przed pierwszym praniem

Pralka została poddana dokładnej kontroli przed opuszczeniem fabryki. W celu usunięcia resztek wody pozostałych po kontroli urządzenia przy pierwszym praniu włączyć program **bez** wkładania prania.

Wskazówka: Pralka **musi być prawidłowo ustawiona i podłączona.**
od → *Strona 15*

Czynności przygotowawcze:

1. Włożyć wtyczkę do gniazda.
2. Odkręcić zawór wody.

Włączyć program bez wkładania prania:

1. Włączyć urządzenie.
2. Zamknąć drzwi (nie wkładać prania!).
3. Ustawić program **Czyszczenie bębna 90°C**.
4. Otworzyć szufladkę na środki piorące.
5. Wlać ok. 1 litra wody do przegródki **II**.
6. Wsypać uniwersalny proszek do prania do przegródki **II**.
Wskazówka: Aby zapobiec powstawaniu piany użyć tylko połowy zalecanej przez producenta ilości środka piorącego. Nie stosować środków do prania wełny i tkanin delikatnych.
7. Zamknąć szufladkę na środki piorące.
8. Nacisnąć przycisk .
9. Po zakończeniu programu wyłączyć urządzenie.

Pralka jest teraz gotowa do normalnego użytkowania.

Transport

np. w przypadku przeprowadzki

Czynności przygotowawcze:

1. Zamknąć zawór wody.
2. Zmniejszyć ciśnienie wody w wężyu dopływowym: → *Strona 51*; Czystczenie i konserwacja - Zapchany filtr w dopływie wody
3. Odłączyć pralkę od sieci elektrycznej.
4. Spuścić resztki wody po praniu: → *Strona 49*; Czystczenie i konserwacja - Zapchana pompa wody, opróżnianie awaryjne
5. Odłączyć węże.

Montaż zabezpieczeń transportowych:

1. Zdjąć zaślepki i przechować je. Użyć śrubokręta.

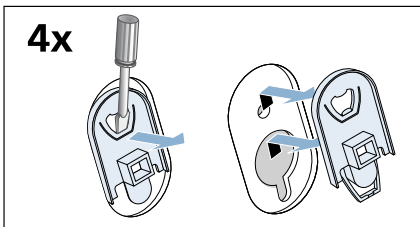

2. Założyć wszystkie 4 tuleje. Przewód sieciowy może zostać zaczepony w uchwytach.

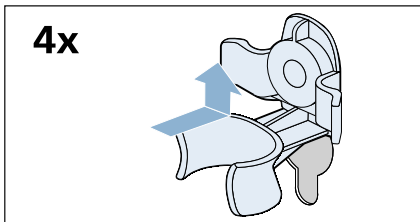

3. Zamontować śruby zabezpieczeń transportowych i dokręcić je za pomocą klucza płaskiego w rozmiarze 13.

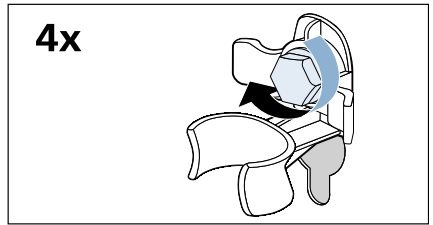

Przed ponownym uruchomieniem:

Wskazówki

- **koniecznie** usunąć zabezpieczenia transportowe!
- włąć ok. 1 l wody do przegródki II, a następnie wybrać i włączyć program **Odpompowanie**. Zapobiega to przy następnym praniu niepożądanemu odpłynięciu środka piorącego do odpływu.

Informacje na temat urządzenia

Pralka

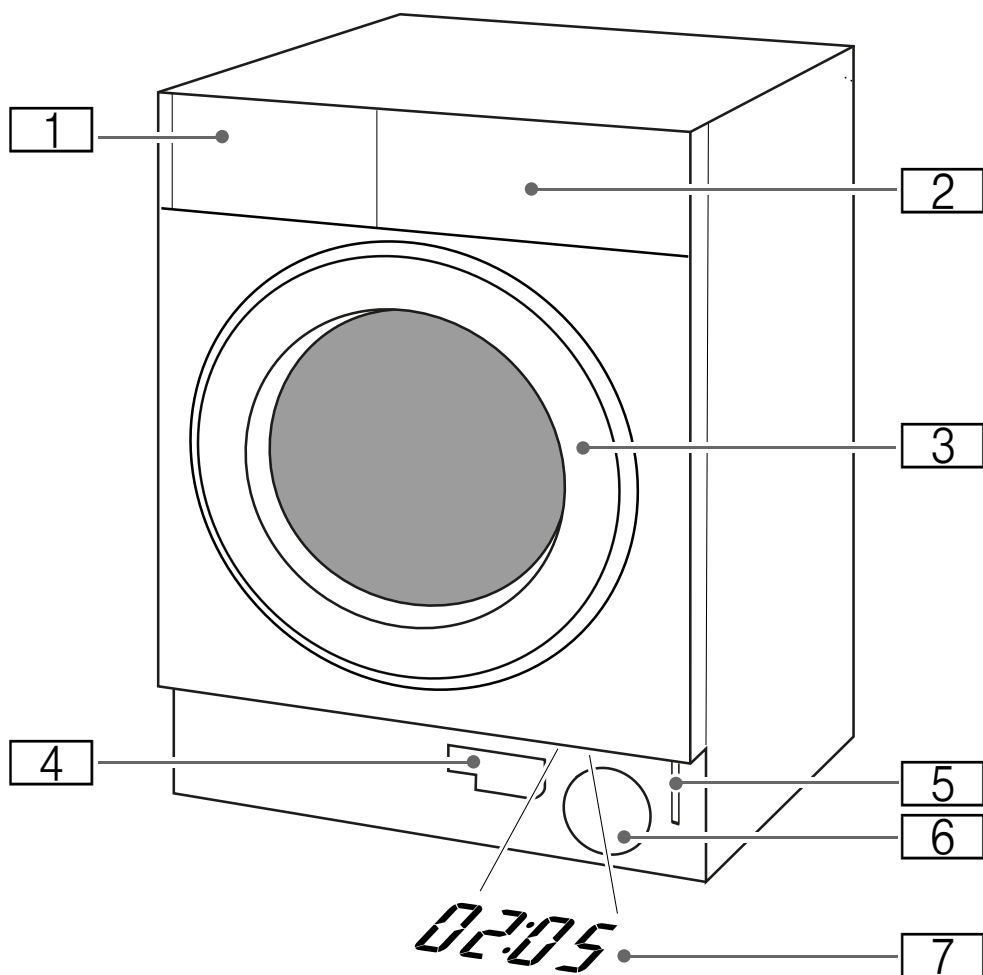

- 1 Szufladka na środki piorące
- 2 Panel obsługi/wyświetlacz
- 3 Drzwi z uchwytem
- 4 Wąż spustowy
- 5 Odblokowanie awaryjne
- 6 Pompa wody
- 7 TimeLight

TimeLight

Jeżeli urządzenie jest włączone, na podłodze poniżej drzwi mebla widoczny jest wskaźnik optyczny, który informuje o przebiegu programu.

Wskaźnik optyczny można włączyć lub wyłączyć. → *Strona 46*

Pulpit obsługi

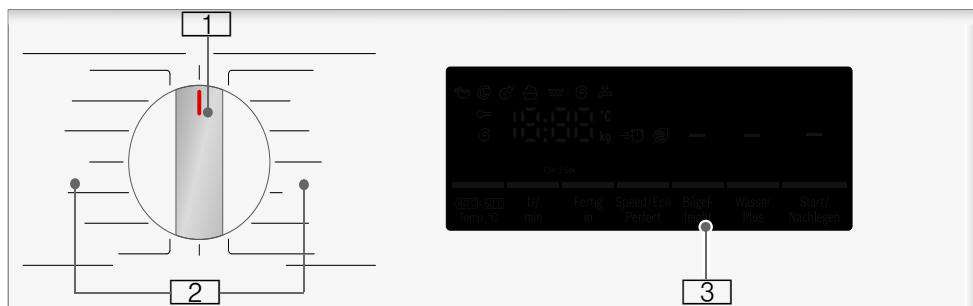

- 1 Programator:**
do wyboru programu oraz do włączania i wyłączenia pralki poprzez ustawienie pozycji **Wyl.**;
- 2 Programy**
Wykaz wszystkich programów można znaleźć w załączniku do instrukcji obsługi i ustawiania.
- 3 Wyświetlacz** do wprowadzania ustawień i podawania informacji

Wyświetlacz

Na wyświetlaczu można uzyskać informacje o wybranym programie i możliwych ustawieniach.

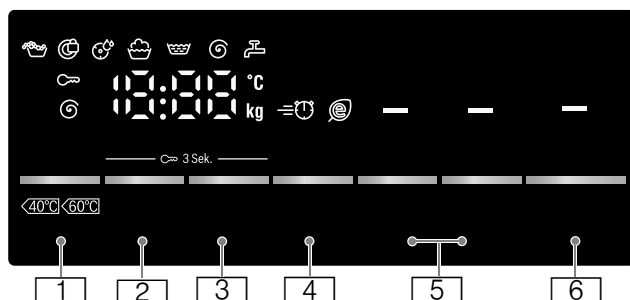

Przyciski	Wskaźnik wartości ustawień	Ustawienie
[1]	--- 90	Temperatura w °C; -- = zimna
[2]	0 - 1400*, - --	Prędkość wirowania w obr/min; 0 = bez wirowania, - -- = Wirowanie stop
[3]	1 - 24h	Gotowe za
[4]	≡ ⌚ @	Speed/Eco
[5]		Woda Plus/Dodatk. płukanie ** Mniej zagnieceń ** Pranie wstępne **
[6]		do włączenia, zatrzymywania (np. aby dołożyć pranie) oraz przerywania programu
[2] + [3]	🔒	Zab. przed dziećmi / blokada pulpitu obsługi
* maksymalna prędkość wirowania w zależności od modelu ** przyciski w zależności od modelu		

Pozostałe wskaźniki	Informacja na temat
👤 🧺 ⌚ End - -- ⌚	Status programu: Pranie Płukanie Wirowanie Koniec programu Koniec programu przy wirowaniu stop
🔒	Zablokowane drzwi pralki
🚰	Zamknięty zawór wody / Zbyt małe ciśnienie wody
🕒	Funkcja przypominania programu czyszczenia bębna
👤	Wykryta piana
⌚ : ⌚	Czas trwania programu, np. 1:51; czas zakończenia programu (Gotowe za) np. ⌚ 8.5 h; zalecany załadunek np. 8.0 kg*; status programu np. End
* wskaźnik w zależności od modelu	



Pranie

Przygotowanie prania

Uwaga!

Uszkodzenie urządzenia/uszkodzenia tkanin

Drobne przedmioty (np. monety, spinacze biurowe, igły, gwoździe) mogą uszkodzić pranie oraz elementy pralki.

Z tego względu należy przestrzegać następujących zaleceń odnośnie przygotowania prania:

- Opróżnić kieszenie.

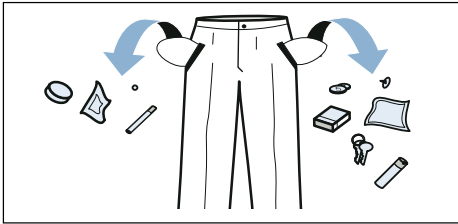

- Usunąć metalowe elementy (spinacze biurowe itp.).
- Tkaniny delikatne prać w specjalnych siatkach (np. pończochy, biustonosze na fiszbinach).
- Zamknąć zamki błyskawiczne oraz zapiąć guziki.
- Wyszczotkować ewentualny piasek z kieszeni i zakładek.
- Usunąć zawieszki z firanek albo zawiązać je w siatce do prania lub w woreczku.

Sortowanie prania

Pranie należy posortować zgodnie ze wskazówkami dotyczącymi pielęgnacji tkanin oraz informacjami umieszczonymi przez producenta na metkach według:

- rodzaju tkaniny/włókien
- koloru

Wskazówka: Pranie może zafarbować lub nie doprać się. Białe i kolorowe rzeczy należy prać osobno.

Nowe kolorowe rzeczy prać pierwszy raz oddzielnie.

- Zabrudzenia
W jednym cyklu prania należy prać rzeczy o takim samym stopniu zabrudzenia.

Poniżej podano przykładowe stopnie zabrudzenia → *Strona 35*.

- **lekki:** bez prania wstępnego, w razie potrzeby wybrać ustawienie **Speed**

- **normalny**

- **silny:** włożyć mniej prania, wybrać program z praniem wstępnym

- **plamy:** plamy należy wywabić/wstępnie usunąć, dopóki są świeże. Najpierw nasączyć roztworem wody i mydła/nie wcierać. Następnie prać poplamione rzeczy przy użyciu odpowiedniego programu. Usunięcie uporczywych/zaschniętych plam może wymagać wielokrotnego prania.

- **Symbol na metkach/naszywkach**
Wskazówka: Liczby umieszczone w symbolach wskazują maksymalną temperaturę prania, którą można nastawić w przypadku danej tkaniny.

tkanina przeznaczona do normalnego procesu prania; np. program: Baumwolle (Bawełna)

konieczny jest delikatny proces prania; np. program: Pflegeleicht (Syntetyki)

konieczny jest bardzo delikatny proces prania; np. program: Fein/Seide (Delikatne/Jedwab)

tkanina wymaga prania ręcznego; np. program Wolle (Wetna)

nie prać rzeczy w pralce.

Krochmalenie

Wskazówka: Pranie nie powinno mieć kontaktu z płynem zmiękczającym.



Krochmalenie jest możliwe przede wszystkim w przypadku stosowania programu Płukanie lub Bawełna z użyciem płynnego krochmalu. Krochmal, w ilości zalecanej przez producenta, wlać do przegródki  (po jej ewentualnym wyczyszczeniu).

Farbowanie/Odbarwianie

Farbowanie tylko w zakresie odpowiadającym warunkom domowym. Sól może uszkodzić powłokę ze stali nierdzewnej! Należy przestrzegać zaleceń producenta środka barwiącego.

Nie odbarwiać prania w pralce!

Namaczanie

1. Napełnić środkiem do namaczania/środkiem piorącym przegródkę **II**, zgodnie z zaleceniami producenta.
2. Wybrać żądany program.
3. Nacisnąć przycisk , aby rozpocząć wykonywanie programu.
4. Po ok. dziesięciu minutach, nacisnąć przycisk , aby przerwać wykonywanie programu.
5. Po upływie żądanego czasu namaczania, nacisnąć ponownie przycisk , aby kontynuować lub zmienić program.

Wskazówki

- Wkładać rzeczy do prania w tym samym kolorze.
- Nie jest wymagany żaden dodatkowy środek piorący; roztwór do namaczania jest wykorzystywany do prania.

Środek piorący

Wybór prawidłowego środka piorącego

Decydujące znaczenie dla wyboru prawidłowego środka piorącego, temperatury oraz cyklu prania mają informacje na metce/naszywce. → także www.sartex.ch

Na stronie internetowej www.cleanright.eu można znaleźć wiele innych pożytecznych informacji na temat środków piorących, pielęgnacyjnych oraz środków czyszczących przeznaczonych do użytku domowego.

- **Uniwersalny środek piorący z rozjaśniaczami optycznymi** przeznaczony do białych tkanin z bawełny lub lnu, odpornych na wysoką temperaturę prania
Program: Bawełna / zimna - maks. 90 °C
- **Środek piorący do tkanin kolorowych bez wybielaczy oraz rozjaśniaczy optycznych** przeznaczony do kolorowych tkanin z lnu lub bawełny
Program: Bawełna / zimna - maks. 60 °C
- **Środek piorący do tkanin kolorowych i delikatnych bez rozjaśniaczy optycznych** przeznaczony do kolorowych tkanin z włókien syntetycznych, syntetyków
Program: Syntetyki / zimna - maks. 60 °C
- **Delikatny środek piorący** przeznaczony do tkanin delikatnych, jedwabiu lub wiskozy
Program: Delikatne/Jedwab / zimna - maks. 40 °C
- **Środek piorący do wełny** przeznaczony do wełny
Program: Wełna / zimna - maks. 40 °C

Oszczędzanie energii i środka piorącego

W przypadku lekko i normalnie zabrudzonych tkanin możliwe jest oszczędzanie energii (zmniejszenie temperatury prania) i środków piorących.

Oszczędzanie	Zabrudzenie/Wskazówka
Zredukowana temperatura, ilość środka piorącego zgodnie z zaleceniami dozowania	<p>Lekkie</p> <p>Zabrudzenia i plamy nie są widoczne. Ubrania mają nieświeży zapach, np.:</p> <ul style="list-style-type: none"> ■ lekkie ubrania letnie/ odzież sportowa (noszona przez kilka godzin) ■ koszulki, koszule, bluzki (noszone do 1 dnia) ■ pościel i ręczniki gościnne (używane przez 1 dzień)
	<p>Normalne</p> <p>Widoczne są zabrudzenia lub nieliczne lekkie plamy, np.:</p> <ul style="list-style-type: none"> ■ koszulki, koszule, bluzki (przepracowane, wielokrotnie noszone) ■ pościel, ręczniki (używane do 1 tygodnia)
	<p>Mocne</p> <p>Zabrudzenia i/lub plamy są wyraźnie widoczne, np. ręczniki do wycierania naczyń, ubranka/bielizna dla niemowląt, odzież robocza.</p>
Temperatura według metki/naszywki, ilość środka piorącego według zaleceń dozowania/mocne zabrudzenie	

Wskazówka: Przy dozowaniu środków piorących/pomocniczych/pielęgnacyjnych oraz czyszczących należy bezwzględnie przestrzegać zaleceń producenta. → *Strona 41*

P+ Wstępne ustawienia programów

Ustawienia wstępne są widoczne na wyświetlaczu po dokonaniu wyboru programu.

Zaprogramowane ustawienia można zmienić.

W tym celu naciskać na odpowiedni przycisk tyle razy, aż wyświetli się żądane ustawienie.

Wskazówka: Przy dłuższym naciśnięciu przycisku ustawienia dokonywane są automatycznie do momentu uzyskania wartości końcowej. Następnie jeszcze raz nacisnąć przycisk, co ponownie umożliwia zmianę wartości ustawień.

Wykaz wszystkich możliwych ustawień programów można znaleźć w załączniku do instrukcji obsługi i ustawienia.

Temperatura

(⌘, °C, Temp. °C, Temperatura)

Przed uruchomieniem oraz w trakcie trwania programu można, w zależności od stopnia zaawansowania programu, zmienić ustawioną temperaturę.

Maksymalna wartość temperatury zależy od wybranego programu.

Prędkość wirowania

(⊙, Wirowanie, Prędkość wirowania, rpm ⊙)

Przed uruchomieniem oraz w trakcie trwania programu można, w zależności od stopnia zaawansowania programu, zmienić prędkość wirowania (w obr./min; obroty na minutę).

Ustawienie 0 : bez wirowania końcowego, woda jest tylko odpompowywana. Mokre pranie

pozostaje w bębnie, np. pranie, którego nie należy odwirowywać.

Ustawienie - - : wirowanie stop = bez wirowania końcowego, pranie pozostaje po ostatnim płukaniu w wodzie.

Funkcję „wirowanie stop“ można wybrać w celu uniknięcia zagnieceń, jeśli po zakończeniu programu pranie nie zostanie od razu wyjęte z pralki.

W celu kontynuacji/zakończenia programu → *Strona 44*

Maksymalna ustawiana prędkość wirowania zależy od wybranego programu oraz modelu pralki.

Gotowe za

(⏻, ⊙ Gotowe za, ⊙ Finished in)

Przed uruchomieniem programu można zaprogramować moment zakończenia programu (czas „Koniec za“) w odstępach godzinowych (h=godzina) – maksymalnie do 24 godzin.

W tym celu:

1. Wybrać program.
Wyświetlony zostanie czas trwania wybranego programu, np. **2:30** (godziny:minuty).
2. Nacisnąć przycisk **Gotowe za** tyle razy, aż pojawi się żądana liczba godzin.
3. Nacisnąć przycisk **▷**.
Program włącza się.
Na wyświetlaczu widoczna będzie wybrana liczba godzin, np. **8h**, i rozpocznie się odliczanie czasu do momentu włączenia programu prania. Następnie zostanie wyświetlony czas trwania programu.



Wskazówka: Czas trwania programu jest automatycznie dopasowywany w trakcie jego przebiegu.

Na czas trwania programu mają wpływ następujące czynniki, np.:

- ustawienia programu,

- dozowanie środka piorącego (ew. dodatkowe cykle płukania na skutek tworzenia się piany),
- wielkość ładunku/rodzaj tkanin (różny pobór wody),
- niewyważenia (np. spowodowane prześcieradłami) są wyrównywane przez wielokrotny rozruch wirowania,
- wahania napięcia zasilania,
- ciśnienie wody (szybkość dopływu).

Nastawiony czas można zmienić **po uruchomieniu programu** w następujący sposób:

1. Nacisnąć przycisk .
2. Za pomocą przycisku **Gotowe za** zmienić liczbę godzin.
3. Nacisnąć przycisk .



Po uruchomieniu programu można w razie potrzeby dołożyć lub wyjąć pranie. → *Strona 43*

P+ Dodatkowe ustawienia programów

Wykaz wszystkich możliwych dodatkowych ustawień można znaleźć w załączniku do instrukcji obsługi i ustawienia.

Ustawienia różnią się w zależności od modelu pralki.

Speed/Eco

( , Speed Eco Perfect, Turbo/Eco Perfect)

Przycisk z dwiema możliwościami ustawienia w celu dostosowania wybranego programu:

- **Speed**
Skrócenie czasu trwania programu przy porównywalnym efekcie prania, ale większym zużyciu energii w stosunku do wybranego programu bez ustawienia Speed/Eco .
Wskazówka: Nie przekraczać maksymalnego załadunku.
- **Eco**
Pranie z optymalizacją zużycia energii dzięki redukcji temperatury przy efektywności prania porównywalnej do wybranego programu bez ustawienia Speed/Eco .

W tym celu nacisnąć przycisk. Najpierw zostanie zaproponowane ustawienie **Speed** . Jeszcze raz wcisnąć przycisk, aktywne staje się ustawienie **Eco** . Gdy ustawienie jest aktywne, to na wyświetlaczu świeci się odpowiedni symbol.

Jeszcze raz wcisnąć przycisk, a wówczas żadne ustawienie nie jest aktywne.

Mniej zagnieceń



(, Mniej zagnieceń, Redukcja zagnieceń)

Przycisk w zależności od modelu

Zmniejsza powstawanie zagnieceń dzięki specjalnemu przebiegu wirowania z luźniejszym ułożeniem prania oraz zredukowaną prędkością wirowania.

Wskazówka: Wilgotność końcowa prania jest podwyższona.

Woda Plus/Dodat. płukanie

( , Woda Plus, Dodat. płukanie, Rinse Plus )

Przycisk w zależności od modelu

Wyższy poziom wody i dodatkowe płukanie przy szczególnie wrażliwej skórze i/lub w miejscach występowania bardzo miękkiej wody.

Pranie wstępne

(, Pranie wstępne, Prewash)

Przycisk w zależności od modelu

Do mocno zabrudzonego prania.

Wskazówka: Rozdzielić środek piorący do przegródki I oraz II.



Obsługa urządzenia

Przygotowanie pralki do pracy

Wskazówka: Pralka **musi zostać prawidłowo ustawiona i podłączona.**

od → *Strona 15*

1. Włożyć wtyczkę do gniazda.
2. Odkręcić zawór wody.
3. Otworzyć drzwi.

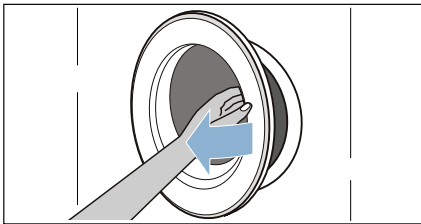

4. Sprawdzić, czy bęben jest całkowicie opróżniony. Ewentualnie opróżnić.

Wybór programu/włączenie urządzenia

Wskazówka: W celu wprowadzenia ustawień programu należy najpierw dezaktywować zabezpieczenie przed dziećmi – jeśli zostało wcześniej aktywowane.

Wybrać żądany program za pomocą programatora. Programator można obracać w obie strony.

Urządzenie jest włączone.

Krótkotrwałe miganie wskaźnika  informuje o konieczności wykonania wkrótce programu **Czyszczenie bębna** lub dowolnego innego programu o temperaturze prania co najmniej 60°C.

Na wyświetlaczu oraz na TimeLight (jeżeli wskaźnik optyczny na podłodze jest aktywowany i widoczny) pojawiają się przy otwartych drzwiach informacje o wybranym programie.

Wewnętrzne oświetlenie bębna:

Oświetlenie bębna włącza się po uruchomieniu urządzenia, po otwarciu i zamknięciu drzwi oraz po włączeniu programu. Oświetlenie gaśnie automatycznie.

Zmiana wstępnych ustawień programów

Ustawienia wstępne programu można zachować lub zmienić.

W tym celu naciskać na odpowiedni przycisk tyle razy, aż wyświetli się żądane ustawienie.

Ustawienia zostają aktywowane bez potwierdzenia.

Po wyłączeniu pralki nie pozostają zapisane w pamięci.

Wstępne ustawienia programów → *Strona 36*

Wybór dodatkowych ustawień programów

Wybór dodatkowych ustawień umożliwia optymalne dopasowanie procesu prania do specyfiki pranych rzeczy.

Ustawienia można aktywować lub dezaktywować w zależności od stopnia zaawansowania programu.

Lampki kontrolne przycisków świecą się, jeśli dane ustawienie jest aktywne.

Ustawienia nie pozostają zapisane w pamięci po wyłączeniu pralki.

Dodatkowe ustawienia programów → *Strona 38*

Wkładanie prania do bębna

Ostrzeżenie **Zagrożenie życia!**

Włożenie do pralki tekstyliów nasączonych środkami czyszczącymi zawierającymi rozpuszczalnik – np. odplamiaczem, benzyną do usuwania plam – może spowodować wybuch. Pranie należy uprzednio dokładnie wypłukać ręcznie.

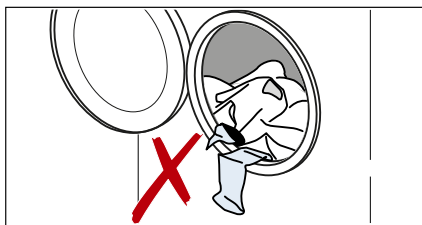

Wskazówki

- Wkładać duże i małe sztuki prania. Rzeczy różnej wielkości lepiej się rozmieszczają podczas wirowania. Pojedyncze rzeczy mogą doprowadzić do braku wyważenia wsadu bębna.
 - Przestrzegać zaleceń dotyczących maksymalnego wsadu. Przekroczenie podanych wartości ma negatywny wpływ na rezultat prania i sprzyja powstawaniu zagniecień.
1. Rozłożyć posortowane pranie i włożyć do bębna.
 2. Zamknąć drzwi.

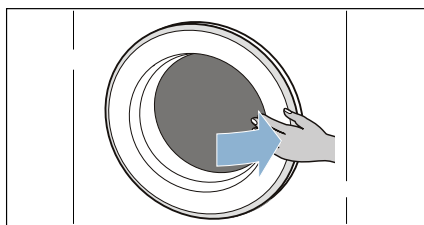

Wskazówka: Przy zamykaniu drzwi uważać, aby nie przytrzasnąć prania pomiędzy ramą drzwi a gumowym kołnierzem.

Dozowanie środków piorących i pielęgnacyjnych

Uwaga!

Uszkodzenie urządzenia

Środki do czyszczenia oraz do wstępnego usuwania plam (na przykład odplamiacze, sprays do wstępnego zmiękczenia plam itp.) mogą uszkodzić powierzchnie pralki.

Nie dopuszczać do kontaktu wymienionych środków z powierzchniami pralki. Ewentualne resztki sprayu oraz inne pozostałości/ krople wytrzeć natychmiast wilgotną ściereczką.

Dozowanie

Środki piorące i pielęgnacyjne dozować w zależności od:

- twardości wody; informacje na ten temat dostępne są w lokalnym przedsiębiorstwie wodociągowym
- wskazówek producenta podanych na opakowaniu
- ilości prania
- stopnia zabrudzenia → *Strona 35*

Napełnianie

Ostrzeżenie

Podrażnienia oczu/skóry!

Podczas otwierania szufladki na środki piorące w trakcie pracy urządzenia może wyprysnąć środek piorący/ pielęgnacyjny.

Zachować ostrożność przy otwieraniu szufladki.

W przypadku kontaktu ze środkiem piorącym/pielęgnacyjnym dokładnie przemyć oczy lub skórę.

W razie przypadkowego połknięcia środka należy zasięgnąć porady lekarza.

Wskazówka: Gęste zmiękczacze do tkanin oraz usztywniacze rozcieńczyć trochę wodą. Zapobiega to zatkaniu w systemie przewodów pralki.

Napełnić odpowiednie przegródki środkiem piorącym i pielęgnacyjnym:

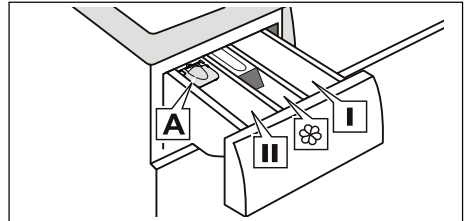

- | | |
|--|--|
| Dozownik A | środków piorących w płynie |
| Przegródka II | środek piorący do prania głównego, środek do zmiękczenia wody, wybielacz, odplamiacz |
| Przegródka  | płyn zmiękczący, krochmal w płynie; Nie przekraczać oznaczenia max |
| Przegródka I | środek piorący dla prania wstępnego |

1. Wysunąć do oporu szufladkę na środki piorące.
2. Napełnić środkiem piorącym i/lub pielęgnacyjnym.
3. Zamknąć szufladkę na środki piorące.

Dozownik* środków piorących w płynie

* w zależności od modelu

W celu właściwego dozowania środka piorącego w płynie prawidłowo zamocować dozownik:

1. Wysunąć do oporu szufladkę na środki piorące.

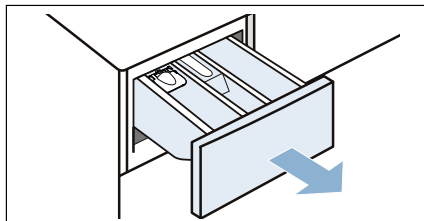

2. Wkładkę nacisnąć w dół i całkowicie wyjąć szufladkę.

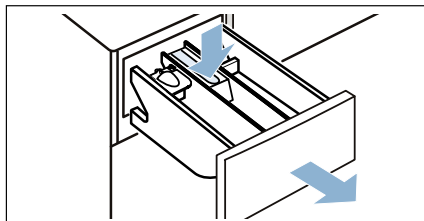

3. Dozownik przesunąć do przodu, opuścić i zatrzasnąć.

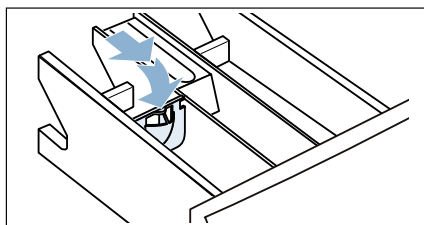

4. Ponownie włożyć szufladkę.

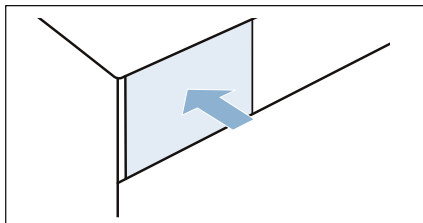

Wskazówka: Nie stosować dozownika przy środkach o żelowej konsystencji lub proszkach do prania, jak również przy programach z praniem wstępnym lub ustawionym czasem zakończenia (Gotowe za).

W przypadku modeli bez dozownika wlać środek piorący w płynie do odpowiedniego pojemnika dozującego i włożyć do bębna.

Włączenie programu

Nacisnąć przycisk . Świeci się lampka kontrolna i włącza się program.

Na wyświetlaczu i wskaźniku TimeLight widoczny jest w trakcie programu czas do jego zakończenia lub po włączeniu programu czas jego trwania oraz symbole stopnia zaawansowania programu.

Wyświetlacz → *Strona 32*

TimeLight → *Strona 30*

Wskazówka: System wykrywania piany

Jeśli na wyświetlaczu świeci się dodatkowo symbol , pralka wykryła zbyt dużą ilość piany w trakcie trwania programu prania i automatycznie uruchomiła dodatkowe cykle płukania w celu usunięcia piany.

Przy następnym praniu z tym samym wsadem należy zastosować mniej środka piorącego.

Aby zapobiec przypadkowej zmianie ustawień, włączyć zabezpieczenie przed dziećmi, jak opisano poniżej.

Zab. przed dziećmi

(∞ 3 sek., ∞ 3 sec.)

Pralkę można zabezpieczyć przed przypadkową zmianą ustawionych funkcji. W tym celu po uruchomieniu programu włączyć zabezpieczenie przed dziećmi.

W celu **aktywacji/dezaktywacji** naciskać jednocześnie przez ok. 3 sekundy przyciski **Prędkość wirowania** oraz **Gotowe za**. Na wyświetlaczu pojawi się symbol ∞.

- Świeci się ∞: zabezpieczenie przed dziećmi jest włączone.
- Miga ∞: zmieniono ustawienie programatora przy włączonym zabezpieczeniu przed dziećmi. W celu wyłączenia zabezpieczenia przed dziećmi cofnąć programator na program wyjściowy. Symbol świeci się ponownie.

Wskazówka: Aby uniknąć anulowania programu, nie przechodzić obracany programatorem przez pozycję Wyłączenie.

Wskazówka: Po zakończeniu programu i wyłączeniu urządzenia zabezpieczenie przed dziećmi pozostaje nadal aktywne. Należy go zawsze dezaktywować, jeżeli chcemy uruchamiać nowy program.

Dokładanie prania

Po uruchomieniu programu można w razie potrzeby dołożyć lub wyjąć pranie.

W tym celu nacisnąć przycisk ▷▢▢.

Miga lampka kontrolna przycisku ▷▢▢, urządzenie sprawdza, czy dołożenie prania jest możliwe.

Jeśli na wyświetlaczu:

- gaśnie symbol ☹, to dołożenie prania jest możliwe.
- świeci się symbol ☹, to dołożenie prania nie jest możliwe.

W celu wznowienia programu nacisnąć przycisk ▷▢▢. Program będzie automatycznie kontynuowany.

Wskazówki

- Podczas dokładania prania nie można pozostawiać otwartych drzwi przez dłuższy czas - z pranych rzeczy mogłaby wyciekać woda.
- Ze względu na bezpieczeństwo użytkownika, drzwi urządzenia są zablokowane dopóki bęben pozostaje w ruchu, przy wysokim poziomie wody i/lub wysokiej temperaturze; dołożenie prania nie jest wtedy możliwe.
- Wyświetlacz wsadu nie jest aktywny podczas dokładania rzeczy.

Zmiana programu

1. Nacisnąć przycisk ▷▢▢.
2. Wybrać inny program.
3. Nacisnąć przycisk ▷▢▢. Nowy program zaczyna się od początku.

Zatrzymanie programu

Przy programach z wysoką temperaturą:

1. Nacisnąć przycisk ▷▢▢.
2. Pozostawić pranie do ostygnięcia: wybrać **Płukanie**.
3. Nacisnąć przycisk ▷▢▢.

Przy programach z niską temperaturą:

1. Nacisnąć przycisk ▷▢▢.
2. Wybrać **Wirowanie**.
3. Nacisnąć przycisk ▷▢▢.

Zakończenie programu przy opcji ☒ (bez odwirowania)

Na wyświetlaczu pojawia się - - - Ⓞ oraz miga lampka kontrolna przycisku ☒.

W celu kontynuowania programu:

- nacisnąć przycisk ☒ lub
- wybrać prędkość wirowania wzgl. ustawić programator na **Wirowanie** i nacisnąć przycisk ☒.

Koniec programu

Na wyświetlaczu pojawia się **End** i wyłącza się lampka kontrolna przycisku ☒.

Informacja o zakończeniu programu jest wyświetlana na podłodze - o ile:

- TimeLight (wskaźnik optyczny) jest aktywowany i widoczny.
- nie aktywowano jeszcze trybu oszczędzania energii. → *Strona 14*

Wymywanie prania/ wyłączenie urządzenia

1. Otworzyć drzwi i wyjąć pranie.
2. Ustawić programator w pozycji **Wył.** Urządzenie jest wyłączone.
3. Zamknąć zawór wody.

Wskazówka: Nie jest to konieczne w przypadku modeli wyposażonych w system AquaStop.

Wskazówki

- Nie pozostawiać w bębnie żadnych rzeczy. Pozostawione rzeczy w bębnie mogą się przy następnym praniu zbiec lub zafarbować inne rzeczy.
- Ewentualnie usunąć przypadkowe przedmioty znajdujące się w bębnie lub w obrębie kołnierza gumowego – niebezpieczeństwo rdzewienia.
- Kołnierz gumowy wytrzeć do sucha.

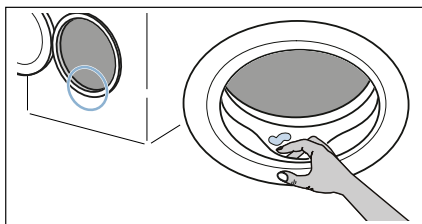

- Drzwi urządzenia i szufladkę na środki piorące pozostawić otwarte, aby reszta wody mogła wyschnąć.
- Zawsze poczekać do końca programu, w przeciwnym przypadku urządzenie może być jeszcze zablokowane. Włączyć urządzenie i odczekać, aż urządzenie się odblokuje.
- Jeśli po zakończeniu programu wyświetlacz jest wygaszony, wtedy aktywowany został tryb oszczędnościowy. W celu włączenia podświetlenia nacisnąć dowolny przycisk.



Sensoryka

Automatyka wagowa

System automatyki wagowej dopasowuje optymalne zużycie wody dla każdego programu w zależności od rodzaju tkaniny i wsadu.

System kontroli wyważenia

Automatyczny system kontroli wyważenia rozpoznaje brak wyważenia załadowania bębna i równomiernie rozmieszcza pranie poprzez kilkukrotne próby rozpoczęcia wirowania.

Ze względów bezpieczeństwa prędkość obrotowa zostaje obniżona lub wirowanie zostaje anulowane, jeśli dochodzi do bardzo niekorzystnego rozmieszczenia prania.

Wskazówka: Do bębna wkładać małe i duże sztuki prania. → *Strona 55*

VoltCheck

w zależności od modelu

Automatyczny system kontroli napięcia wykrywa niedozwolone spadki napięcia. Na wyświetlaczu miga dwukropek wskaźnika funkcji Koniec za.

→ *Strona 32*

Gdy napięcie ustabilizuje się, dwukropek na wskaźniku Koniec za świeci się normalnie.

Rozpoznane przekroczenie napięcia jest sygnalizowane w dalszym cyklu programu świeceniem się trzech punktów na wskaźniku.



Wskazówka: Spadki napięcia mogą prowadzić np. do wydłużenia programu i/lub do niezadawalającego wyniku wirowania.



Ustawienia urządzenia

Możliwa jest zmiana następujących ustawień:

- głośność sygnałów informacyjnych (np. na zakończenie programu).
- głośność sygnałów przycisków.
- aktywacja/dezaktywacja funkcji przypominania o konieczności przeprowadzenia programu Czystczenie bębna.
- aktywacja/dezaktywacja TimeLight (optyczny wskaźnik umożliwiający projekcję informacji o przebiegu programu na podłodze).

W celu zmiany ustawień należy najpierw aktywować tryb ustawiania.

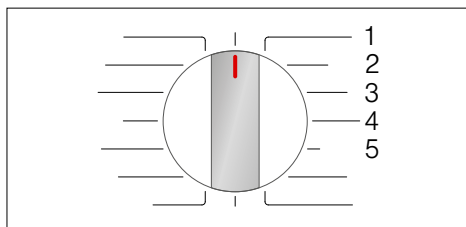

Aktywacja trybu ustawiania

1. Ustawić programator na program **Bawełna**, pozycja 1. Pralka jest włączona.
2. Nacisnąć przycisk , obracając jednocześnie programator w prawo na pozycję 2. Zwolnić przycisk.

Tryb ustawiania został aktywowany, na wyświetlaczu pojawia się ustawiona fabrycznie głośność sygnałów informacyjnych (np. na zakończenie programu).

Zmiana ustawień

Poprzez wielokrotne naciskanie przycisku **Gotowe za** można zmieniać pozycje programatora, a tym samym:

- **2:** głośność sygnałów informacyjnych i/lub
- **3:** głośność dźwięku przycisków



0 1 2 3 4

0 = wył.
 1 = cicho
 2 = średnio
 3 = głośno
 4 = bardzo głośno

i/lub

- **4:** czy funkcja przypominania o programie Czystczenie bębna będzie aktywowana (On) czy dezaktywowana (OFF) i/lub
- **5:** czy TimeLight (optyczny wskaźnik umożliwiający projekcję informacji o przebiegu programu na podłodze) będzie aktywowany (On) czy dezaktywowany (OFF).

Wyjście z trybu ustawiania

Teraz można zakończyć proces ustawiania i ustawić programator w pozycji **Wył.** Ustawienia zostały zapisane.



Czyszczenie i konserwacja

Ostrzeżenie

Zagrożenie życia!

Kontakt z elementami znajdującymi się pod napięciem wiąże się z niebezpieczeństwem porażenia prądem.

Wyłączyć urządzenie i wyciągnąć wtyczkę.

Ostrzeżenie

Niebezpieczeństwo zatrucia!

Używanie środków czyszczących zawierających rozpuszczalnik, np. benzynę ekstrakcyjną, może być przyczyną wydzielania się trujących oparów.

Nie stosować środków czyszczących zawierających rozpuszczalniki.

Uwaga!

Uszkodzenie urządzenia

Środki czyszczące zawierające rozpuszczalnik, np. benzynę ekstrakcyjną, mogą uszkodzić powierzchnie oraz elementy pralki. Nie stosować środków czyszczących zawierających rozpuszczalniki.

Zapobieganie tworzeniu się osadów mikrobiologicznych i nieprzyjemnych zapachów:

Wskazówki

- Zadbaj o prawidłową wentylację pomieszczenia, w którym ustawiona jest pralka.
- W czasie, gdy pralka nie jest używana, pozostawić uchylone drzwi i wysunięte lekko korytko.
- Od czasu do czasu wykonać pranie z zastosowaniem programu **Bawełna 60 °C**, używając uniwersalnego proszku do prania.

Obudowa urządzenia/panel obsługi

- Obudowę i panel obsługi czyścić miękką, wilgotną ściereczką.
- Natychmiast usuwać pozostałości środków piorących.
- Czyszczenie strumieniem wody jest zabronione.

Bęben pralki

Stosować środki czyszczące bez dodatku chloru, nie używać druciaków.

W celu usunięcia niepożądanych zapachów z pralki lub wyczyszczenia bębna zastosować w zależności od modelu program **Czyszczenie bębna 90 °C** lub **Bawełna 90 °C** bez wkładania prania. W tym celu użyć uniwersalnego proszku do prania.

Odkamienianie

W przypadku prawidłowego dozowania środka piorącego, odkamienianie nie jest konieczne. W razie potrzeby stosować się do zaleceń producenta środka do odkamieniania. Odpowiednie produkty do usuwania kamienia można nabyć poprzez naszą stronę internetową lub w punktach serwisowych.

→ *Strona 57*

Szufladka na środki piorące i jej obudowa

W przypadku pozostałości środka piorącego lub środka do zmiękczenia tkanin:

1. Wysunąć do oporu szufladkę na środki piorące.

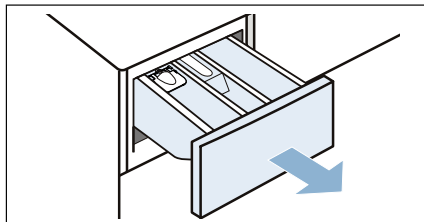

2. Wkładkę nacisnąć w dół i całkowicie wyjąć szufladkę.

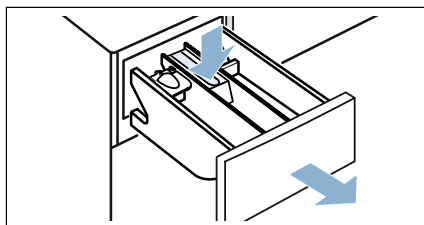

3. Wymywanie wkładki: Wkładkę nacisnąć palcem od dołu do góry.

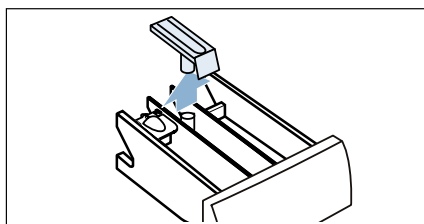

4. Szufladkę na środki piorące oraz wkładkę umyć wodą przy użyciu szczoteczki, a następnie wysuszyć.

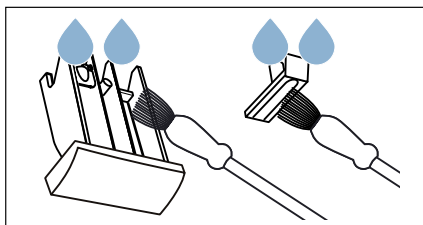

5. Założyć i docisnąć wkładkę, aż się zatrzaśnie (nałożyć cylinder na prowadnicę).

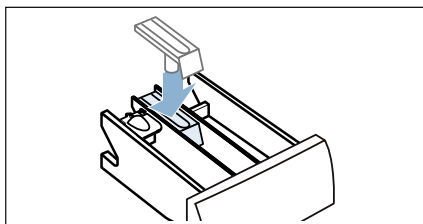

6. Obudowę szufladki na środki piorące wyczyścić w urządzeniu.

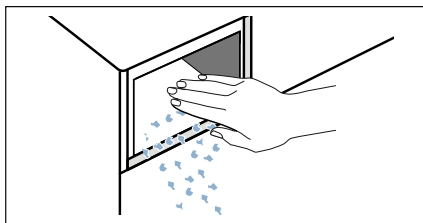

7. Wsunąć szufladkę na środki piorące.

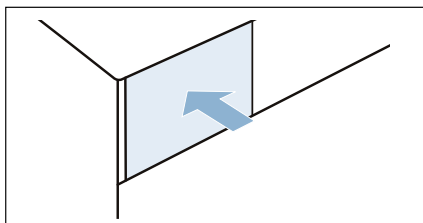

Wskazówka: Pozostawić szufladkę otwartą, aby reszta wody mogła odparować.

Pompa wody zapchana, opróżnianie awaryjne

Ostrzeżenie

Niebezpieczeństwo poparzenia!

Roztwór środka piorącego jest bardzo gorący podczas prania w wysokich temperaturach. Dotknięcie gorącego roztworu środka piorącego może spowodować oparzenie. Odczekać, aż roztwór środka piorącego ostygnie.

1. Zamknąć zawór wody, aby nie zwiększać ilości wody, która musiałaby zostać spuszczone przez pompę.
2. Wyłączyć urządzenie. Wyciągnąć wtyczkę z gniazda sieciowego.
3. Zdemontować listwę cokołową.

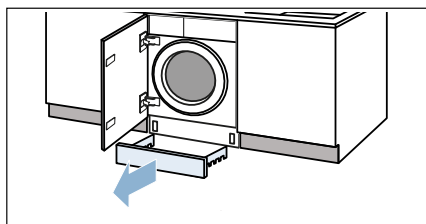

4. Zdjąć wąż spustowy z uchwytu.

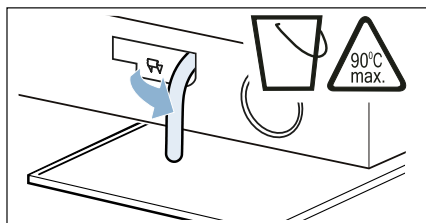

5. Wyjąć zatyczkę i spuścić wodę do odpowiedniego naczynia.

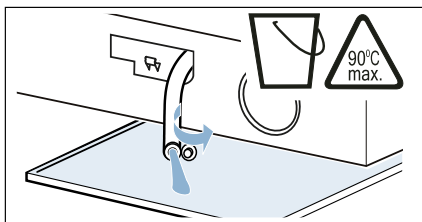

6. Ponownie włożyć zatyczkę.

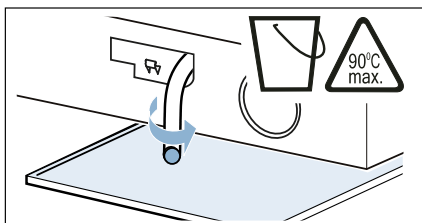

7. Włożyć wąż spustowy w uchwyt.

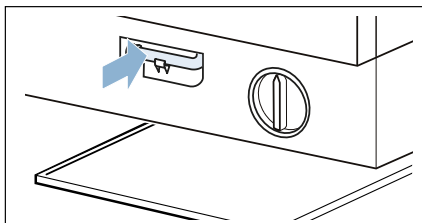

8. Ostrożnie odkręcić pokrywę pompy i spuścić resztki wody.

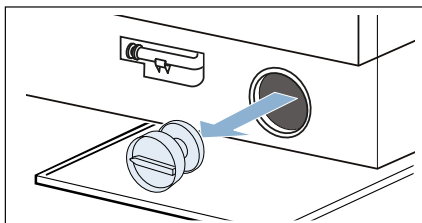

9. Wyczyścić wnętrze, gwint pokrywy oraz obudowę pompy. Wirnik skrzydełkowy pompy musi dać się obracać.

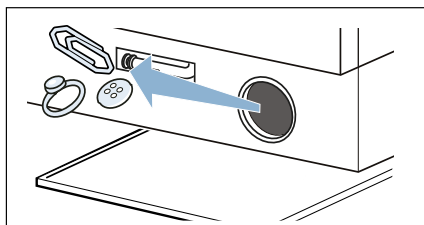

10. Wstawić pokrywę pompy na miejsce i dokręcić. Uchwyt musi znajdować się w pozycji pionowej.

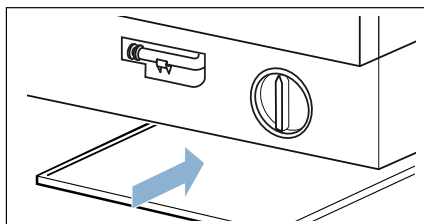

11. Zamontować listwę cokołową.

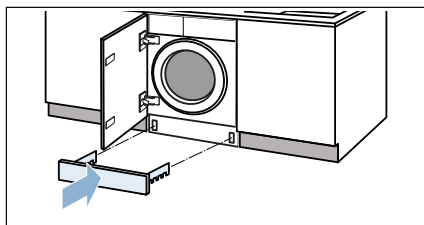

Wskazówka: Aby przy następnym praniu zapobiec odpłynięciu środka piorącego do odpływu: wlać 1 litr wody do przegródki II i włączyć program **Odpompowanie**.

Zapchany wąż odpływowy przy podłączeniu do syfonu

1. Wyłączyć urządzenie. Wyciągnąć wtyczkę z gniazda sieciowego.
2. Poluzować opaskę zaciskową. Ostrożnie wyjąć wąż odpływowy i spuścić resztki wody.
3. Wyczyścić wąż odpływowy oraz króciec syfonu.

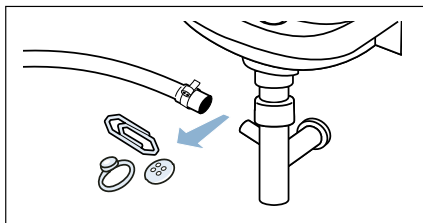

4. Ponownie zamontować wąż odpływowy i zabezpieczyć opaską zaciskową w miejscu podłączenia.

Zapchane sito w węży dopływowym

Najpierw zmniejszyć ciśnienie wody w węży dopływowym:

1. Zamknąć zawór wody.
2. Wybrać dowolny program, (z wyjątkiem programów Płukanie/Wirowanie/Odpompowanie).
3. Włączyć program.
4. Pozostawić program włączony przez ok. 40 sekund, następnie wyłączyć urządzenie.
5. Wyciągnąć wtyczkę z gniazda sieciowego.

Następnie wyczyścić filtry:

1. Odłączyć wąż od zaworu wody.

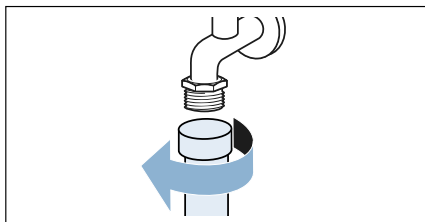

2. Oczyszczyć filtr małą szczoteczką.

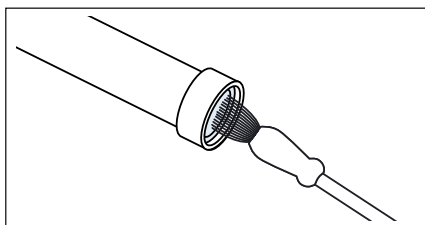

3. W modelach Standard i Aqua-Secure wyczyścić filtr z tyłu urządzenia: zdjąć wąż z tylnej ścianki urządzenia.

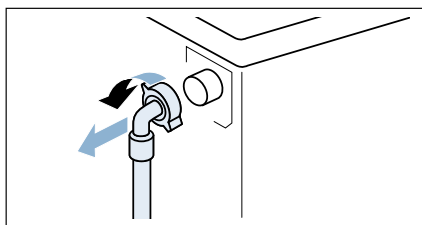

4. W modelach Standard i Aqua-Secure wyczyścić filtr z tyłu urządzenia:
 - a) Wyjąć filtr obcęgami.

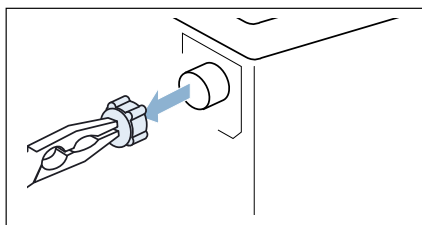

- b) Wyczyścić filtr.

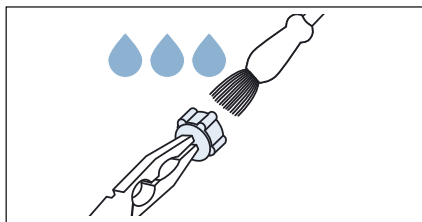

5. Podłączyć wąż i sprawdzić szczelność.

? Usterka, co robić?

Odblokowanie awaryjne

np. w przypadku awarii zasilania

Program będzie kontynuowany z chwilą ponownego włączenia zasilania.

Aby mimo to wyjąć pranie, drzwi można otworzyć w następujący sposób:

⚠ Ostrzeżenie

Niebezpieczeństwo poparzenia!

Podczas prania przy wysokich temperaturach może dojść do poparzenia w przypadku kontaktu z gorącym roztworem środka piorącego i pranymi rzeczami.

Ewentualnie pozostawić do ostygnięcia.

⚠ Ostrzeżenie

Niebezpieczeństwo zranienia!

Przy wkładaniu rąk do kręcącego się bębna może dojść do zranienia.

Nie wkładać rąk do obracającego się bębna.

Poczekaj, aż bęben się całkowicie zatrzyma.

Uwaga!

Szkody spowodowane przez wodę

Wyciekająca woda może spowodować szkody.

Nie otwierać drzwi, jeśli przez okienko widać wodę.



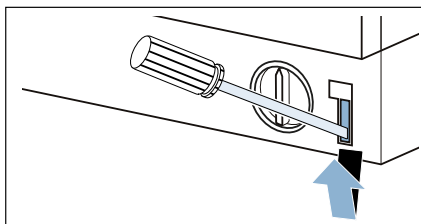

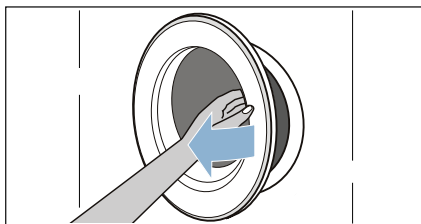

1. Wyłączyć urządzenie. Wyciągnąć wtyczkę z gniazda sieciowego.
2. Spuścić wodę z pralki. → *Strona 49*
3. Pociągnąć odblokowanie awaryjne w dół przy pomocy narzędzia i puścić.







4. Otworzyć drzwi.



Wskazówki na wyświetlaczu





Wskazanie	Przyczyna/rozwiązanie problemu
Świeci się 	<ul style="list-style-type: none"> ■ Temperatura jest zbyt wysoka. Poczekać, aż temperatura spadnie. ■ Poziom wody jest zbyt wysoki. Dołożenie prania nie jest możliwe. Ewentualnie natychmiast zamknąć drzwi. W celu wznowienia programu nacisnąć przycisk .
Miga 	<ul style="list-style-type: none"> ■ Bielizna mogła zostać przycięta drzwiami. Ponownie otworzyć i zamknąć drzwi oraz nacisnąć przycisk . ■ Ewentualnie docisnąć drzwi lub wyjąć pranie i ponownie docisnąć drzwi. ■ Ewentualnie wyłączyć i ponownie włączyć urządzenie; nastawić program i wprowadzić indywidualne ustawienia; włączyć program.
Świeci się 	<ul style="list-style-type: none"> ■ Całkowicie odkręcić zawór zimnej wody, ■ Wąż dopływowy jest zagięty/przycięty, ■ Zbyt niskie ciśnienie wody. Wyczyścić filtr. → <i>Strona 51</i>
	Aktywowane zabezpieczenie przed dziećmi; dezaktywować. → <i>Strona 43</i>
Świeci się 	Urządzenie wykryło nadmierną ilość piany, włączone zostały dodatkowe cykle płukania. Przy następnym praniu z tym samym wsadem należy zastosować mniej środka piorącego.
: miga czas zakończenia programu	Zbyt niskie napięcie.
. miga czas zakończenia programu	Obniżone napięcie podczas trwania programu prania. Program zostaje przedłużony. → <i>Strona 45</i>
E:18	<ul style="list-style-type: none"> ■ Pompa wody zapchana. Wyczyścić pompę wody. → <i>Strona 49</i> ■ Zapchany/-a wąż odpływowy/rura odpływowa. Wyczyścić wąż odpływowy przy podłączeniu do syfonu. → <i>Strona 50</i>
E:23	Woda na dnie obudowy urządzenia, nieszczelność urządzenia. Zamknąć zawór wody. Wezwać serwis!
E:32	<p>Miga na zmianę z End na końcu programu.</p> <p>Brak usterki – system kontroli wyważenia przerwał wirowanie z powodu nierównomiernego rozłożenia prania.</p> <p>Do bębna wkładać małe i duże sztuki bielizny. W razie potrzeby jeszcze raz odwirować pranie.</p>

Wskazanie	Przyczyna/rozwiązanie problemu
Miga 	<p>Włączyć program Czyszczenie bębna 90°C lub program 60°C w celu przeprowadzenia czyszczenia i pielęgnacji bębna oraz zbiornika pralki.</p> <p>Wskazówki</p> <ul style="list-style-type: none">■ Włączyć program bez wkładania prania.■ Użyć uniwersalnego proszku do prania lub środka piorącego z wybielaczem. Aby zapobiec powstawaniu piany użyć tylko połowy zalecanej przez producenta ilości środka piorącego. Nie stosować środków do prania wełny i tkanin delikatnych.■ Włączanie/wyłączanie sygnału informacyjnego
Inne wskazania	Wyłączyć urządzenie, poczekać 5 sekund i ponownie włączyć. Jeśli wskazanie pojawi się ponownie, wezwać serwis.

Wskazanie TimeLight (wskaznik optyczny na podłodze):	Przyczyna/rozwiązanie problemu
  	<ul style="list-style-type: none">■ wystąpił błąd → patrz wyżej E: ...■ patrz symbol powyżej■ patrz symbol powyżej

Usterka, co robić?

Usterki	Przyczyna/rozwiązanie problemu
Wycieka woda.	<ul style="list-style-type: none"> ■ Prawidłowo podłączyć/wymienić wąż odpływowy. ■ Dokręcić złączkę węża dopływowego.
Brak poboru wody. Środek piorący nie jest splukiwany do bębna.	<ul style="list-style-type: none"> ■ Czy naciśnięty został przycisk ▷00 ? ■ Czy zawór wody jest odkręcony? ■ Czy filtr nie jest zapchany? Wyczyścić filtr. → <i>Strona 51</i> ■ Czy wąż dopływowy nie jest zagięty lub zaciśnięty?
Nie można otworzyć drzwi.	<ul style="list-style-type: none"> ■ Funkcja zamka zabezpieczającego jest aktywna. Czy program został przerwany? → <i>Strona 43</i> ■ Czy aktywowano ∞ zabezpieczenie przed dziećmi? Dezaktywować. → <i>Strona 43</i> ■ Czy wybrano - -- (Wirowanie stop = bez wirowania końcowego)? → <i>Strona 44</i> ■ Czy otwieranie jest możliwe tylko poprzez odblokowanie awaryjne? → <i>Strona 52</i>
Program nie włącza się.	<ul style="list-style-type: none"> ■ Czy naciśnięty został przycisk ▷00 ? ■ Czy wybrano Gotowe za? ■ Czy drzwi są zamknięte? ■ Czy aktywowano ∞ zabezpieczenie przed dziećmi? Dezaktywować. → <i>Strona 43</i>
Krótkie szarpnięcia/obrót bębna po uruchomieniu programu.	To nie usterka - podczas uruchamiania programu prania mogą wystąpić krótkie szarpnięcia bębna, spowodowane wewnętrznym testem silnika.
Woda po praniu nie jest odpompowywana.	<ul style="list-style-type: none"> ■ Czy wybrano - -- (Wirowanie stop = bez wirowania końcowego)? → <i>Strona 44</i> ■ Wyczyścić pompę wody. → <i>Strona 49</i> ■ Wyczyścić rurę odpływu i/lub wąż odpływowy.
Woda w bębnie pralki nie jest widoczna.	Brak usterki – poziom wody poniżej okienka drzwi.
Wynik wirowania nie jest zadowalający. Pranie jest mokre/zbyt wilgotne.	<ul style="list-style-type: none"> ■ Brak usterki – system kontroli wyważenia przerwał wirowanie z powodu nierównomiernego rozłożenia prania. Do bębna wkładać małe i duże sztuki bielizny. ■ Czy wybrano opcję Mniej zagnieceń (w zależności od modelu)? → <i>Strona 38</i> ■ Czy wybrano zbyt niską prędkość wirowania?
Kilkukrotne próby rozpoczęcia wirowania.	Brak usterki – system kontroli wyważenia podejmuje próby wyrównania wyważenia.
Czas trwania programu jest dłuższy niż zwykle.	<ul style="list-style-type: none"> ■ Brak usterki – system kontroli wyważenia podejmuje próby wyrównania wyważenia poprzez wielokrotne rozmieszczanie prania. ■ Brak usterki – system kontroli piany aktywny – włączenie dodatkowego cyklu płukania.

Usterki	Przyczyna/rozwiązanie problemu
Podczas cyklu prania zmienia się czas trwania programu.	Brak usterki - przebieg programu jest optymalnie dostosowywany do danego prania. Może to spowodować zmianę czasu trwania programu widocznego na wyświetlaczu.
Resztki wody w przegródce  na środek pielęgnacyjny.	<ul style="list-style-type: none"> ■ Brak usterki – nie wywiera to wpływu na działanie środka pielęgnacyjnego. ■ Ewentualnie wyczyścić wkładkę.
W pralce tworzą się nieprzyjemne zapachy.	<p>Włączyć program Czyszczenie bębna 90°C lub Bawełna 90°C bez wkładania prania.</p> <p>W tym celu użyć uniwersalnego proszku do prania lub środka piorącego z wybielaczem.</p> <p>Wskazówka: . Aby zapobiec powstawaniu piany użyć tylko połowy zalecanej przez producenta ilości środka piorącego. Nie stosować środków do prania wełny i tkanin delikatnych.</p>
Na wyświetlaczu świeci się symbol  . Ewentualnie z szufladki na środki piorące wydobywa się piana.	<p>Zastosowano zbyt dużo środka piorącego?</p> <p>Wymieszać jedną łyżkę stołową środka do zmiękczenia tkanin z 1/2 litra wody i wlać do przegródki II (nie stosować w przypadku odzieży wierzchniej, sportowej i puchowej!).</p> <p>Przy następnym praniu zmniejszyć ilość środka piorącego.</p>
Głośne odgłosy pracy, vibracje i przesuwanie się pralki podczas wirowania lub odpompowywania.	<ul style="list-style-type: none"> ■ Czy urządzenie zostało wypoziomowane? Wypoziomować urządzenie. → <i>Strona 21</i> ■ Czy nóżki urządzenia są stabilnie zamocowane? Stabilnie ustawić nóżki. → <i>Strona 21</i> ■ Czy usunięto wszystkie zabezpieczenia transportowe? Usunąć zabezpieczenia transportowe. → <i>Strona 18</i>
Wyświetlacz/lampki kontrolne nie działają podczas pracy urządzenia.	<ul style="list-style-type: none"> ■ Awaria zasilania? ■ Czy zadziałały bezpieczniki? Włączyć/wymienić bezpieczniki. ■ Jeśli usterka wystąpi ponownie, wezwać serwis.
Na praniu pozostają resztki środka piorącego.	<ul style="list-style-type: none"> ■ Czasami zdarza się, że środki bez zawartości fosforanów pozostawiają nierozpuszczalne ślady w wodzie. ■ Wybrać Płukanie lub wyszczotkować rzeczy po praniu.
W trakcie przerwy na wyświetlaczu świeci się symbol  .	<ul style="list-style-type: none"> ■ Poziom wody jest zbyt wysoki. Dołożenie prania nie jest możliwe. Ewentualnie natychmiast zamknąć drzwi. ■ W celu wznowienia programu nacisnąć przycisk .
W trakcie przerwy na wyświetlaczu gaśnie symbol  .	Drzwi są odblokowane. Dołożenie prania jest możliwe.

Usterki	Przyczyna/rozwiązanie problemu
Nie świeci się TimeLight (wskaźnik optyczny na podłodze).	<ul style="list-style-type: none"> ■ Czy aktywowano timeLight? → <i>Strona 46</i> ■ Tryb oszczędzania energii jest aktywny. → <i>Strona 14</i> ■ Awaria zasilania?
<p>Jeśli usunięcie usterki we własnym zakresie nie jest możliwe (po wyłączeniu/włączeniu) lub gdy konieczna jest naprawa urządzenia:</p> <ul style="list-style-type: none"> ■ Wyłączyć urządzenie i wyciągnąć wtyczkę z gniazdka sieciowego. ■ Zamknąć zawór wody i wezwać serwis. 	



Serwis

Jeśli usterek nie da się usunąć we własnym zakresie, należy zwrócić do naszego serwisu. → okładka

Pracownicy serwisu znajdą odpowiednie rozwiązanie, co pozwoli również uniknąć zbędnych przyjazdów techników.

Serwisowi należy podać symbol produktu (E-Nr.) oraz numer fabryczny urządzenia (FD).

E-Nr. _____	FD _____
-------------	----------

Nr E Symbol produktu
Nr FD Numer fabryczny

Dane te można odczytać *w zależności od modelu:

wewnątrz drzwi*/otwartą pokrywę serwisową* oraz na tylnej ściance urządzenia.

Warto zaufać kompetencjom producenta.

W razie usterki prosimy o kontakt. Dzięki temu mają Państwo gwarancję, że naprawy zostaną wykonane przez przeszkolonych techników serwisu, którzy dysponują oryginalnymi częściami zamiennymi.



Dane techniczne

Ciężar:

75 - 84 kg (w zależności od modelu)

Podłączenie do sieci:

Napięcie znamionowe 220-240 V, 50Hz

Prąd znamionowy 10A

Moc znamionowa 1900-2300 W

Cisnienie wody:

100-1000 kPa (1-10 bar)

Pobór mocy przy wyłączonym

urządzeniu:

0.12

**Pobór mocy, gdy urządzenie nie jest
wyłączone:**

0.50



Gwarancja Aqua-stop

tylko dla urządzeń z Aqua-stopem

Dodatkowo do roszczeń z tytułu gwarancji w stosunku do placówki handlowej wynikających z umowy sprzedaży oraz dodatkowo do naszej gwarancji, świadczone jest odszkodowanie pod następującymi warunkami:

1. W przypadku wystąpienia szkód wodnych w wyniku usterki naszego systemu Aqua-stop, świadczone jest odszkodowanie dla prywatnych użytkowników.
2. Gwarancja odpowiedzialności obowiązuje przez cały okres użytkowania urządzenia.
3. Warunkiem wysuwania roszczeń z tytułu gwarancji jest prawidłowe ustawienie i podłączenie urządzenia z Aqua-stopem zgodnie z naszą instrukcją. Obejmuje ona także prawidłowe przedłużenie Aqua-stopu (oryginalne wyposażenie dodatkowe).

Nasza gwarancja nie obejmuje wadliwych przewodów zasilających i armatur aż do przyłącza Aqua-Stopu na zaworze kurkowym.

4. Zasadniczo urządzenia z Aqua-stopem nie wymagają nadzorowania podczas pracy lub zabezpieczenia po pracy poprzez zamknięcie kurka dopływu wody.

Jedynie w przypadku dłuższego okresu nieobecności w mieszkaniu (np. kilkutygodniowy urlop), należy zakręcić kurek dopływu wody.



Dziękujemy za zakup sprzętu gospodarstwa domowego Bosch!

Zarejestruj swoje nowe urządzenie na MyBosch i skorzystaj bezpośrednio z dodatkowych opcji:

- **Porady i wskazówki ekspertów dla każdego urządzenia**
- **Opcje przedłużenia gwarancji**
- **Rabaty na akcesoria i części zamienne**
- **Instrukcja obsługi w wersji cyfrowej i wszystkie dane urządzenia dostępne od ręki**
- **Łatwy dostęp do serwisu sprzętu gospodarstwa domowego Bosch**

Bezpłatna i łatwa rejestracja – także na telefonach komórkowych

www.bosch-home.com/welcome

BOSCH
HOME APPLIANCES
SERVICE

Potrzebujesz pomocy? Znajdziesz ją tutaj.

Porady specjalistów w zakresie sprzętu gospodarstwa domowego, pomoc w razie problemów lub naprawy wykonywane przez wykwalifikowanych serwisantów Bosch.

Dowiedz się wszystkiego o wielu sposobach udzielania pomocy technicznej przez Bosch:

www.bosch-home.com/service

Dane kontaktowe dla wszystkich krajów podano w załączonym katalogu serwisowym.

Robert Bosch Hausgeräte GmbH

Carl-Wery-Straße 34

81739 München, GERMANY

www.bosch-home.com



9001434426 (9901)

pl